

FireLock NXT™ 프리액션 밸브

SERIES 769

비 연동식, 공압식 릴리스 SERIES 776 로우 프레스어 액추에이터
 비 연동식, 유압/전기식 릴리스 SERIES 776 로우 프레스어 액추에이터 및 SERIES 753-E 솔레노이드 밸브
 싱글 연동식, 공압식 릴리스 SERIES 776 로우 프레스어 액추에이터
 싱글 연동식, 전기식 릴리스 SERIES 753-E 솔레노이드 밸브
 더블 연동식, 전기식 (전기-공압식/전기식) 방출 SERIES 753-E 솔레노이드 밸브

시공후에도 쉽게 참고할 수 있도록
 설치한 밸브 위에 본 설명서를 놓아두십시오



경고

경고



- 이 설명서를 따르지 않을 경우 제품의 고장으로 인한 심각한 신체적 부상 및 재산상의 손해가 발생할 수 있습니다.
 - Victaulic 파이프 시스템을 설치하기 전에 설명서를 모두 읽고 이해하십시오.
 - 보안경, 안전모 및 안전화를 착용하십시오.
 - 본 설치, 유지보수 및 테스트 매뉴얼을 시공후에도 참고할 수 있도록 잘 보관하십시오. 참고.
- 추가적으로 필요한 자료가 있거나 제품을 안정하게 설치하고 운영하는 방법과 관련하여 의문점이 있을 경우 다음의 주소로 Victaulic에 연락하여주십시오. 서울특별시 서초구 반포 4동 104-1 솔로몬 빌딩 3층 전화 02-521-7235, e-mail: dlee@victaulic.com.

FireLock NXT™ 프리액션 밸브

SERIES 769

목차

- 위험 요소 확인 1
- 시공자 안전 지시사항 2
 - 일반 2
 - 유지보수 및 테스트 2
- 서문 3
- 밸브주위 트림치수 3
- 조립도 - 밸브주위 트림구성 4
- 조립도 - 밸브주위 트림구성 5
- 조립도 - 밸브주위 트림구성 6
- 조립도 - 밸브주위 트림구성 7
- 조립도 - 밸브 구성 부품 8
- 단면도 및 단면도 설명 - Series 776 로우 프레셔 액추에이터 9
- 단면도 및 단면도 설명 - Series 746-LPA 드라이 액셀레이터 10
- 공급에어 요구조건 11
 - 컴프레서 선정 11
 - 자동 공기압조절 에어 컴프레서 11
 - 일반 공장용 에어 컴프레서 11
 - Victaulic Series 757 에어 공급 트림 어셈블리(에어 레귤레이터 부착형) 11
 - Victaulic Series 757P 에어 공급 트림 어셈블리 (압력 스위치 부착형) 11
 - Series 746-LPA 드라이 액셀레이터가 설치된 Series 769 FireLock NXT 프리액션 밸브용 컴프레서 요구조건 및 설정 12
 - 공기압조절 스위치 및 알람 프레셔 스위치 설정 12
 - 원격 시스템 시험밸브 요구조건 12
- 중요 설치지침 13
- 밸브/밸브주위 트림 설치 13
- 수압 테스트 13
- 시스템 작동 14
- 외부 검사 20
 - 주간 검사 20
 - 월간 검사 20
- 기동전 필요한 시험 21
 - 주 배수시험 21
 - 1차측 통수 경보시험 23
 - 수위 및 에어량에 따른 경보시험 24
- 필요한 작동(기동)시험 28
 - 부분적 작동(기동)시험 28
 - 전체 작동(기동)시험 30
- 필요 내부검사 32
- 유지보수 35
 - 클래퍼 씰 제거 및 교체 35
 - 클래퍼 어셈블리 제거 및 교체 37
 - 덮개판 가스켓 및 덮개판 설치 39
 - 다이어프램 어셈블리 제거 및 교체 40
 - Series 776 로우 프레셔 액추에이터용 스트레이너 교체 41
- 문제해결 - Series 776 로우 프레셔 액추에이터 42
- 문제해결 - Series 753-E 솔레노이드 밸브 42
- 문제해결 - Series 746-LPA 드라이 액셀레이터 42
- 문제해결 - 시스템 43
- 사업장 및 시설 위치 B/C

위험 수준 확인



여러 위험 수준을 확인하기 위하여 아래와 같은 정의를 내립니다. 이 부호를 보게 될 경우 신체적 부상의 가능성이 있으므로 조심해야 합니다. 이어지는 내용을 잘 읽고 이해하십시오.

경고

- “경고”는 설명서 및 권장하고 있는 주의사항에 따르지 않을 경우 현재 위험이 도사리고 있거나 사망 또는 심각한 신체적 부상을 초래할 수 있는 불안정한 상태를 말합니다.

주의

- “주의”는 설명서 및 권장하고 있는 주의사항에 따르지 않을 경우 위험발생의 가능성이 있거나 신체적 부상 및 제품 고장 또는 재산상의 손해가 발생할 수 있는 불안정한 상태를 말합니다.



유의사항

- “유의사항”은 위험과는 관련이 없지만 상당히 중요하고 특수한 지시사항을 말합니다.

FireLock NXT™ 프리액션 밸브

SERIES 769

시공자 안전 지시사항

 경고	
	<ul style="list-style-type: none"> • 숙련되고 훈련받은 시공자가 본 설명서에 따라 제품을 설치해야 합니다. 본 설명서는 중요한 정보를 포함하고 있습니다.
	<ul style="list-style-type: none"> • Victaulic 파이프 시스템을 설치, 분리, 조절 또는 유지하기 전에 배관내의 압력을 제거하고 배수가 잘 되었는지 확인하십시오. <p>이 설명서를 따르지 않을 경우 제품 고장으로 인한 심각한 신체적 부상 및 재산상의 손해가 발생할 수 있습니다.</p>

일반 사항

1. 본 Victaulic Series 769 FireLock NXT 프리액션 밸브를 설치, 유지보수 및 테스트 하기 전에 내장 설계도를 참고로 하여 설명서를 완전히 읽고 이해하십시오.
2. **탁송 화물 검사.** 모든 부품이 포함되어 있는지, 필요한 도구들이 설치 시에 사용가능한지 확인하십시오.
3. **권장 부속품 사용.** 본 드라이 밸브에 사용이 허가되지 않은 부속품 및 장비는 비정상적인 시스템 운용의 원인이 됩니다.
4. **보안경, 안전모, 안전화 및 귀마개 착용.** 시끄러운 작업 환경에 오랜 시간 노출될 경우 귀마개를 착용하십시오.
5. **허리 부상 예방.** 크고밸브주위 트림이 설치된 밸브는 무거우므로 밸브를 옮겨 조립하기 위해서는 최소 두 사람 또는 밸브를 들어올릴 기계 장비가 필요합니다. 적합한 방법을 택하십시오.
6. **위험환경에서 전동공구 사용 자제.** 설치 시 전동공구를 사용할 경우에는 주변에 습기가 없는지 반드시 확인하십시오. 작업장을 환하게 유지하고, 밸브, 밸브주위 트림구성 및 부속품을 설치할 수 있도록 충분한 공간을 확보하십시오.
7. **손 끼임 주의.** 손가락을 밸브 본체 아래에 두지 마십시오. 밸브의 무게에 눌러 손가락이 끼일 수 있습니다. 스프링이 장착된 부품 주변에 '경고' 표시를 하십시오. (부품 예, 클래퍼 조립 부품)
8. **작업장 청결 유지.** 난잡한 작업장과 의자들, 미끄러운 바닥으로 인해 작업 환경이 위험해질 수 있습니다.
9. **시스템이 얼지않도록 보호하십시오.** 밸브 및 공급 파이프가 얼어서 기계적 결함이 생기지 않도록 반드시 보호하십시오.
10. **입구측의 급수가 원활하지 않거나 밸브에 대한 시스템 공급 압력이 낮아질 경우, 시스템을 원래대로 복구하기 전에 다이어그램 압력 전달관 라인이 완전히 압력을 받고 있는지 확인하십시오.**

유지보수 및 테스트

1. **검정권을 가지는 기관에 통보하십시오.** 시스템이 제공하는 소방기능을 제거하는 준비에 대하여 그 작업을 수행하기 전에 검정권을 가지는 기관에 통보하십시오.
2. **시스템 테스트와 검사 일정 조정에 있어서 NFPA 요구사항을 따르십시오.** 건물 소유자 또는 대표자는 NFPA-25 요구사항 또는 검정권을 가지는 지역 기관이 정하는 요구사항 중 엄격한 쪽에 따라 시스템을 검사할 책임이 있습니다.
3. **유지보수 작업을 하기 전에 시스템 내의 압력을 제거하고 배수가 잘 되었는지 확인하십시오.** 시스템 압력을 제거하지 않고 또한 내부를 완전히 비우지 않은 경우에는 시스템이 제거되는 동안 물이 압력을 받아서 덮개판(커버 플레이트)을 날아가게 할 수도 있습니다.
4. **밸브가 얼지 않도록 하고, 외부 물질의 침입이나 부식성 대기로부터 보호하십시오.** 시스템 기능을 저하하거나 시스템 성능에 영향을 미칠 수 있는 상황은 반드시 피하십시오.

FireLock NXT™ 프리액션 밸브

SERIES 769

서문

이어지는 설명서 내용은 Victaulic Series 769 FireLock NXT 프리액션 밸브를 올바르게 설치하기 위한 지시사항입니다. 설명서는 Victaulic의 현 규격에 따라 조사하여 만든 파이프를 포함합니다.

유의사항

- 본 매뉴얼에 나오는 도면 및 그림은 명확하게 표현하기 위해 확대될 수 있습니다.
- 본 제품 및 제품의 설치, 유지보수 및 테스트 매뉴얼은 Victaulic의 독점 재산인 등록상표, 저작권 및 (또는) 특허 분야를 포함합니다.

밸브주위 트림 치수

4-INCH/114.3-MM의 구성이 아래에 나타나 있습니다. 1½ - 2-INCH/48.3 - 60.3-MM 구성은 ¾-INCH/19-MM의 드레인 밸브를 포함합니다. 2½ - 3-INCH/73.0 - 88.9-MM의 구성은 1¼-INCH/31-MM의 드레인 밸브를 포함하며 4 - 8-INCH/114.3 - 219.1-MM의 구성은 2-INCH/50-MM의 드레인 밸브를 포함합니다.

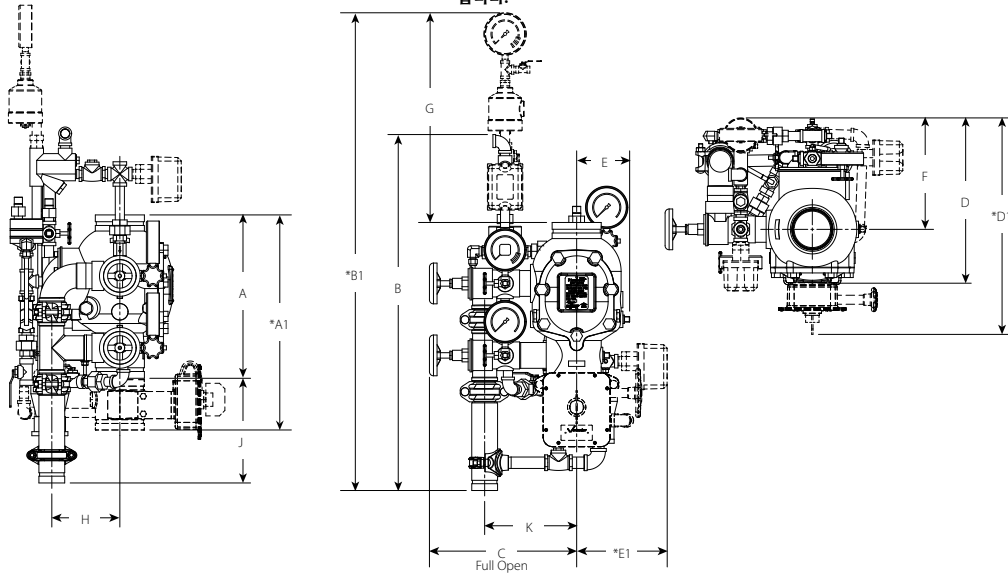

규격		치수 - inches/mm														Aprx. Weight Ea. lbs/kg	
표시 규격 inch mm	실제 외경 inch mm	A	A1*	B	B1*	C	D	D1*	E	E1*	F	G	H	J	K	트림 미설치시	트림 설치시
1½ 40	1.900 48.3	9.00 228.60	16.43 417.32	28.25 717	40.50 1028	13.75 349	16.00 406	—	5.25 133	8.50 215	9.50 241	22.25 565	3.04 77.21	9.17 232.91	6.98 177.29	16.7 7.6	43.0 19.5
2 50	2.375 60.3	9.00 228.60	16.43 417.32	28.25 717	40.50 1028	13.75 349	16.00 406	—	5.25 133	8.50 215	9.50 241	22.25 565	3.04 77.21	9.17 232.91	6.98 177.29	17.0 7.7	43.0 19.5
2½ 65	2.875 73.0	12.61 320.29	16.50 419.10	32.25 819	44.25 1123	13.50 342	16.00 406	17.50 444	5.25 133	9.00 228	9.25 234	21.25 539	3.90 99.06	10.50 266.70	6.93 176.02	41.0 18.7	65.0 29.5
76.1 mm	3.000 76.1	12.61 320.29	16.50 419.10	32.25 819	44.25 1123	13.50 342	16.00 406	17.50 444	5.25 133	9.00 228	9.25 234	21.25 539	3.90 99.06	10.50 266.70	6.93 176.02	41.0 18.7	65.0 29.5
3 80	3.500 88.9	12.61 320.29	16.50 419.10	32.25 819	44.25 1123	13.50 342	16.00 406	17.50 444	5.25 133	9.00 228	9.25 234	21.25 539	3.90 99.06	10.50 266.70	6.93 176.02	41.0 18.7	65.0 29.5
4 100	4.500 114.3	15.03 381.76	19.78 502.41	33.25 844	45.50 1155	15.00 381	15.75 400	20.50 520	5.50 139	9.00 228	10.75 273	20.75 527	6.25 158.75	9.62 244.34	8.46 214.88	59.0 26.7	95.0 43.0
165.1 mm	6.500 165.1	16.00 406.40	22.00 558.80	33.50 850	45.75 1162	15.50 393	17.00 431	22.00 558	6.00 152	8.50 215	11.50 292	20.00 508	6.20 157.48	9.62 244.34	8.84 224.53	80.0 36.2	116.0 52.6
6 150	6.625 168.3	16.00 406.40	22.00 558.80	33.50 850	45.75 1162	15.50 393	17.00 431	22.00 558	6.00 152	8.50 215	11.50 292	20.00 508	6.20 157.48	9.62 244.34	8.84 224.53	80.0 36.2	116.0 52.6
8 200	8.625 219.1	17.50 444.50	22.94 582.67	33.50 850	45.50 1155	16.75 425	20.00 508	25.25 641	7.00 177	8.75 222	12.75 323	18.50 469	6.05 153.67	9.40 238.76	10.21 259.33	122.0 55.3	158.0 71.6

참고:

위 도면들은 Series 776 로우 프레스어 액츄에이터에 싱글 연동식 및 공압식 릴리스 장비를 반영한 것입니다. 또한 도면의 수치는 싱글 연동식, 공압식 릴리스; 비 연동식, 공압식/전기식 릴리스; 싱글 연동식, 전기식 릴리스 및 더블 연동식, 전기식 (전기-공압식/전기식) 릴리스 장비에 적용될 수 있습니다.

치수상의 수치를 명확하게 불러오기 위하여 커플링 "A" 치수를 표시하지 않습니다.

점선으로 표시한 부품들은 선택 사양입니다.

"*" 부호가 표시된 측정치는 선택사양을 고려한 측정치입니다.

선택 사양인 드레인 연결 장비는 참조 차원에서 표시되었으며 치수에 포함되지 않습니다.

FireLock NXT™ 프리액션 밸브

SERIES 769

조립도 - 밸브주위 트림구성

SERIES 769 FIRELOCK NXT 프리액션 밸브 - 비 연동식, 공압식 릴리스 장비
(선택 사양도 나타나 있음)

구성 요소 목록

- 1 Series 769 FireLock NXT 프리액션 밸브
- 2 FireLock 고정 커플링(선택사양)
- 3 급수용 주 조정 밸브 (선택사양)
- 4 배수 진동 체크 밸브
- 5 캡 있는 드립 컵
- 6 알람 프레스어 스위치 (선택사양)
- 7 Series 729 드립 체크 밸브
- 8 다이어프램 압력 전달관 라인의 볼 밸브 (보통 열려있음)
- 9 3-in-1 스트레이너/체크/흐름제한장치
- 10 Series 760 워터 모터 알람 (선택사양)
- 11 알람 테스트 볼 밸브
- 12 다이어프램 압력 전달관 라인 압력 게이지 (0-300 psi/0-2068 kPa)
- 13 Series 749 오토 드레인
- 14 Series 776 로우 프레스어 액추에이터
- 15 에어 매니폴드
- 16 에어 슈퍼비저리 스위치 (선택사양)
- 17 시스템 압력 게이지 (0-80 psi/0-552 kPa, 지연장치)
- 18 급수용 주 배수 밸브 - 플로우 테스트
- 19 급수 압력 게이지 (0-300 psi/0-2068 kPa)
- 20 배수 연결 장비 (선택사양)
- 21 게이지 밸브
- 22 시스템 주 배수 밸브
- 23 Series 755 수동 기동장치
- 24 Series 748 볼 체크 밸브

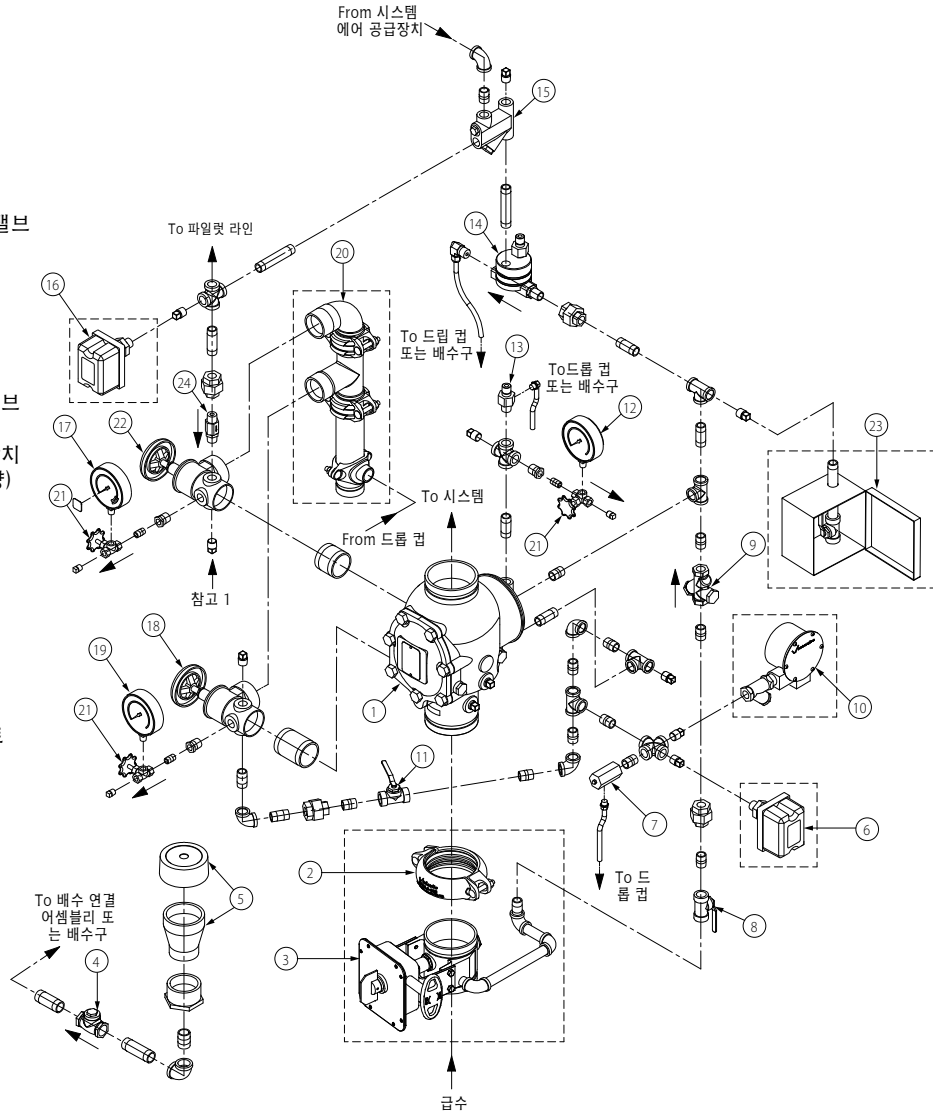

참고 1: Series 75D 워터 컬럼 디바이스용 연결점

Series 75B 보조 알람 디바이스의 설치와 관련된 정보는 제품에 딸린 설명서를 참고하십시오.

FireLock NXT™ 프리액션 밸브

SERIES 769

조립도 - 밸브주위 트림구성

SERIES 769 FIRELOCK NXT 프리액션 밸브 - 비 연동식, 유압/전기식 릴리스 장비 (선택 사양도 나타나 있음)

구성 요소 목록

- 1 Series 769 FireLock NXT 프리액션 밸브
- 2 FireLock 고정 커플링(선택사양)
- 3 급수용 주 조정 밸브(선택사양)
- 4 배수 진동 체크 밸브
- 5 캡 있는 드립 컵
- 6 알람 프레셔 스위치(선택사양)
- 7 Series 729 드립 체크 밸브
- 8 다이어프램 압력 전달관 라인의 볼 밸브(보통 열려있음)
- 9 3-in-1 스트레이너/체크/흐름 제한장치
- 10 Series 760 워터 모터 알람(선택사양)
- 11 알람 테스트 볼 밸브
- 12 다이어프램 압력 전달관 라인 압력 게이지 (0-300 psi/0-2068 kPa)
- 13 Series 749 오토 드레인
- 14 Series 776 로우 프레셔 엑츄에이터
- 15 에어 매니폴드
- 16 에어 슈퍼비저리 스위치(선택사양)
- 17 시스템 압력 게이지 (0-80 psi/0-552 kPa, 지연장치)
- 18 급수용 주 배수 밸브 - 플로우 테스트
- 19 급수 압력 게이지 (0-300 psi/0-2068 kPa)
- 20 배수 연결 장비(선택사양)
- 21 게이지 밸브
- 22 시스템 주 배수 밸브
- 23 Series 755 수동 기동장치
- 24 Series 748 볼 체크 밸브
- 25 Series 753-E 솔레노이드 밸브
- 26 Series 746-LPA 드라이 엑셀레이터

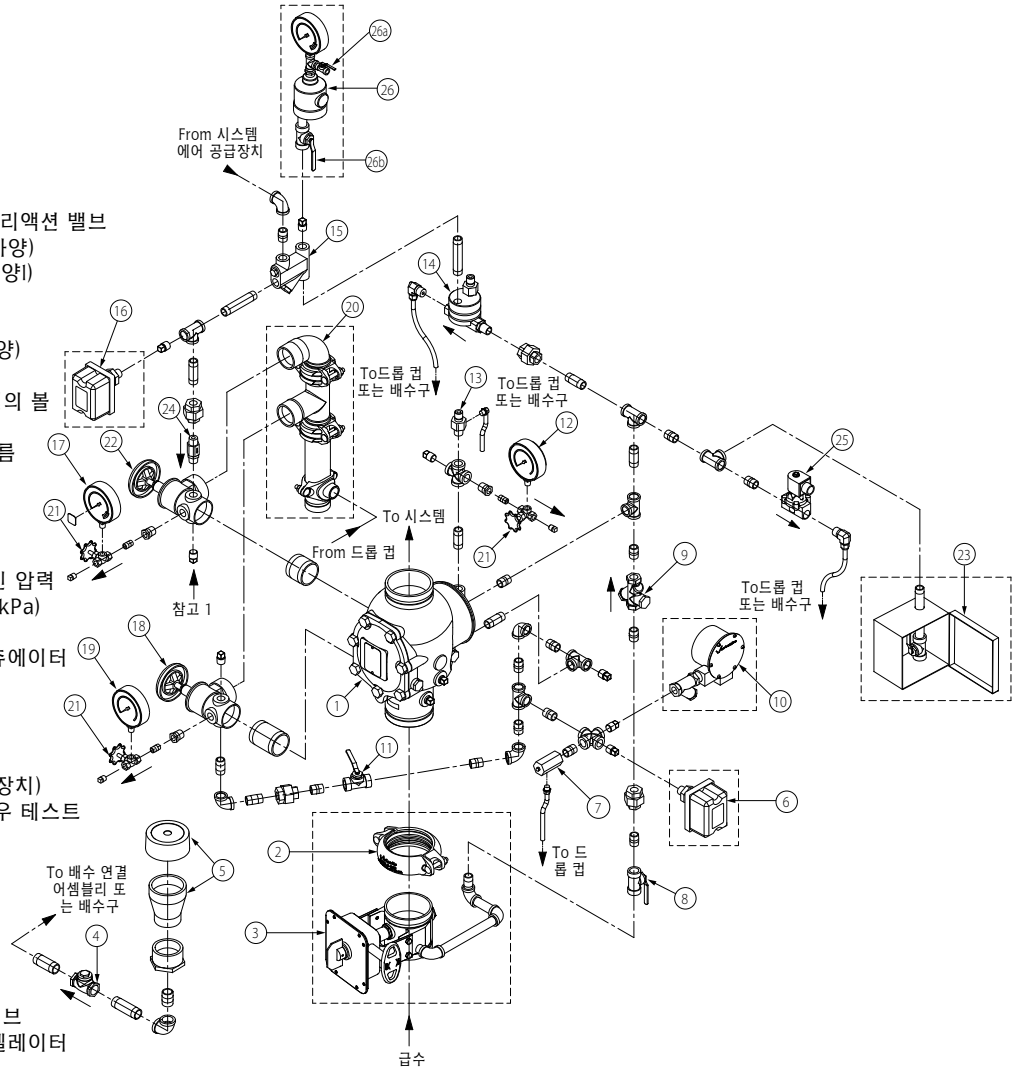

참고 1: Series 75D 워터 컬럼 디바이스용 연결점

Series 75B 보조 알람 디바이스의 설치와 관련된 정보는 제품에 딸린 설명서를 참고하십시오.

FireLock NXT™ 프리액션 밸브

SERIES 769

조립도 - 밸브주위 트림구성

SERIES 769 FIRELOCK NXT 프리액션 밸브 - 싱글 연동식, 공압식 릴리스 장비
(선택 사양도 나타나 있음)

구성 요소 목록

- 1 Series 769 FireLock NXT 프리액션 밸브
- 2 FireLock 고정 커플링(선택사양)
- 3 급수용 주 조정 밸브 (선택사양)
- 4 배수 진동 체크 밸브
- 5 캡 있는 드립 컵
- 6 알람 프레셔 스위치 (선택사양)
- 7 Series 729 드립 체크 밸브
- 8 다이어프램 압력 전달관 라인의 볼 밸브 (보통 열려있음)
- 9 3-in-1 스트레이너/체크/흐름 제한장치
- 10 Series 760 워터 모터 알람 (선택사양)
- 11 알람 테스트 볼 밸브
- 12 다이어프램 압력 전달관 라인 압력 게이지 (0-300 psi/0-2068 kPa)
- 13 Series 749 오토 드레인
- 14 Series 776 로우 프레셔 액추에이터
- 15 에어 매니폴드
- 16 에어 슈퍼비저리 스위치 (선택사양)
- 17 시스템 압력 게이지 (0-80 psi/0-552 kPa, 지연장치)
- 18 급수용 주 배수 밸브 - 플로우 테스트
- 19 급수 압력 게이지 (0-300 psi/0-2068 kPa)
- 20 배수 연결 장비 (선택사양)
- 21 게이지 밸브
- 22 시스템 주 배수 밸브
- 23 Series 755 수동 기동장치
- 24 Series 748 볼 체크 밸브
- 25 Series 746-LPA 드라이 액셀레이터

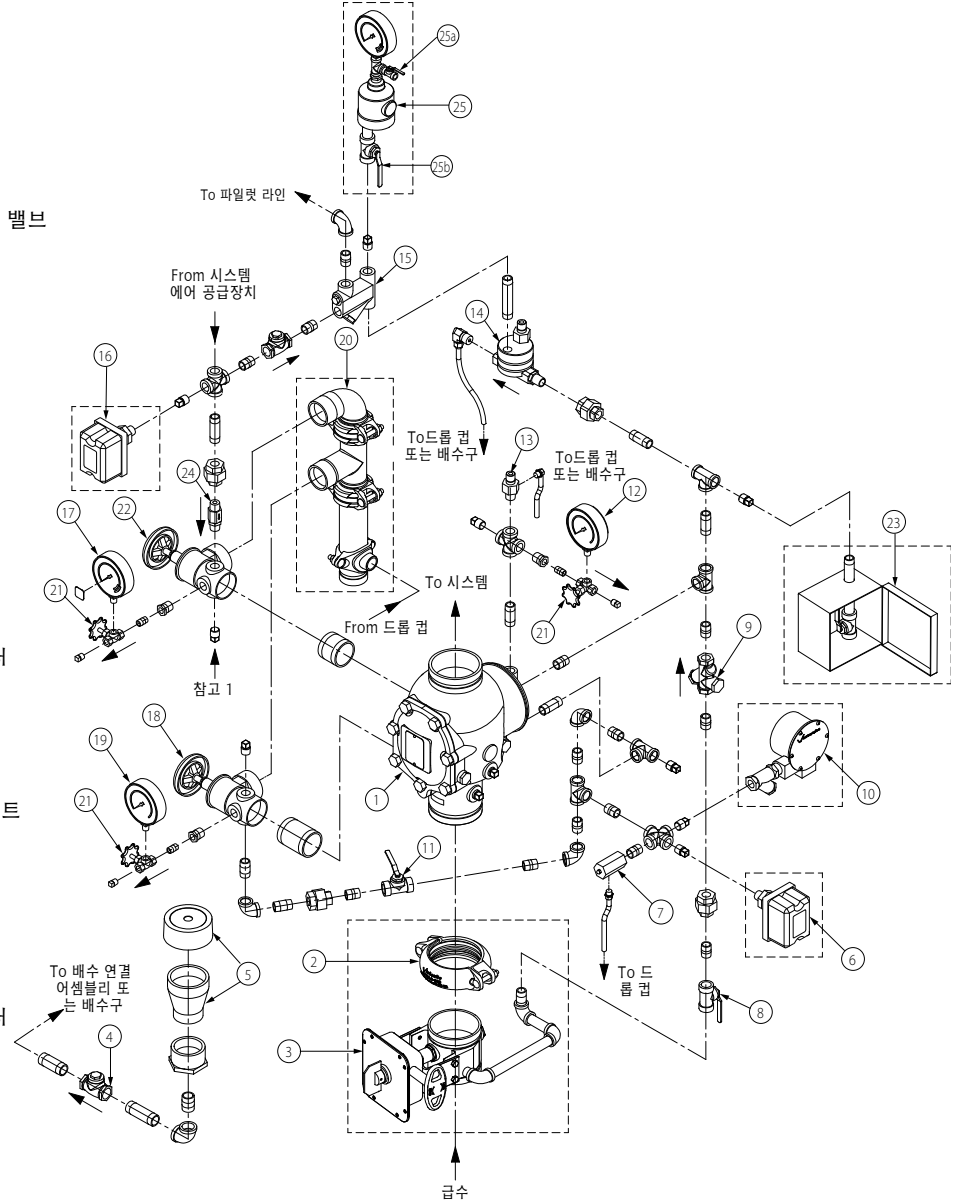

참고 1: Series 75D 워터 컬럼 디바이스용 연결점

Series 75B 보조 알람 디바이스의 설치와 관련된 정보는 제품에 딸린 설명서를 참고하십시오.

FireLock NXT™ 프리액션 밸브

SERIES 769

조립도 - 밸브주위 트림구성

SERIES 769 FIRELOCK NXT 프리액션 밸브 - 싱글 연동식, 전기식 릴리스 장비
 더블 연동식, 전기식 릴리스 (전기-공압식/전기식) 장비
 (선택 사양도 나타나 있음)

구성 요소 목록

- 1 Series 769 FireLock NXT 프리액션 밸브
- 2 FireLock 고정 커플링(선택사양)
- 3 급수용 주 조정 밸브 (선택사양)
- 4 배수 진동 체크 밸브
- 5 캡 있는 드립 컵
- 6 알람 프레스어 스위치 (선택사양)
- 7 Series 729 드립 체크 밸브
- 8 다이아프램 압력전달관 볼 밸브 (보통 열려 있음)
- 9 3-in-1 스트레이너/체크/흐름제한장치
- 10 Series 760 워터 모터 알람 (선택사양)
- 11 알람 테스트 볼 밸브
- 12 다이아프램 압력 전달관 라인 압력 게이지 (0-300 psi/0-2068 kPa)
- 13 Series 749 오토 드레인
- 14 Series 753-E 솔레노이드 밸브
- 15 에어 슈퍼 비저리 스위치**
- 16 시스템 압력 게이지 (0-80 psi/0-552 kPa, 지연장치)
- 17 급수용 주 배수 밸브 - 유량 시험
- 18 급수 압력 게이지 (0-300 psi/0-2068 kPa)
- 19 배수 연결 장비 (선택 사양)
- 20 게이지 밸브
- 21 시스템 주 배수 밸브
- 22 Series 755 수동 기동장치
- 23 Series 748 볼 체크 밸브

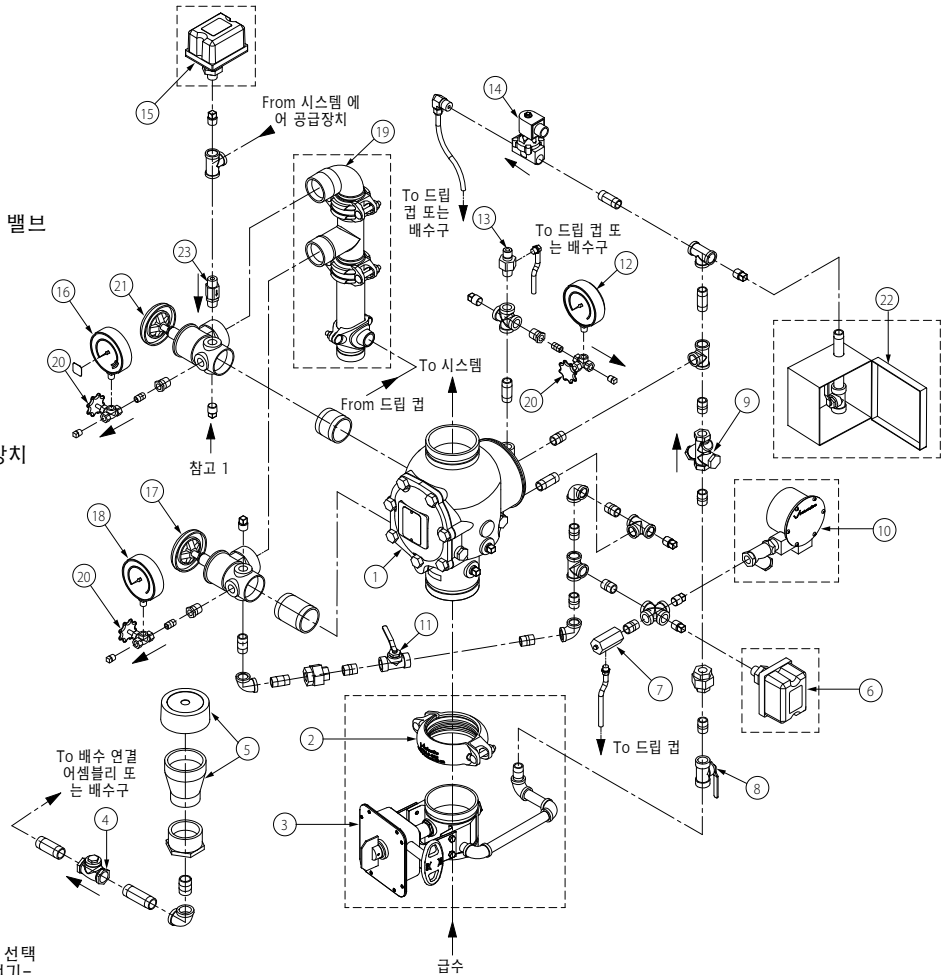

**아이템 15번은 싱글 연동식, 전기 방출 장비에는 선택 사양으로 적용되며, 더블 연동식, 전기식 릴리스 (전기-공압식/전기식) 장비에는 기본 사양입니다.

참고 1: Series 75D 워터 컬럼 디바이스용 연결점

Series 75B 보조 알람 디바이스의 설치와 관련된 정보는 제품에 딸린 설명서를 참고하십시오.

FireLock NXT™ 프리액션 밸브

SERIES 769

조립도 - 밸브 밸브주위 트림구성

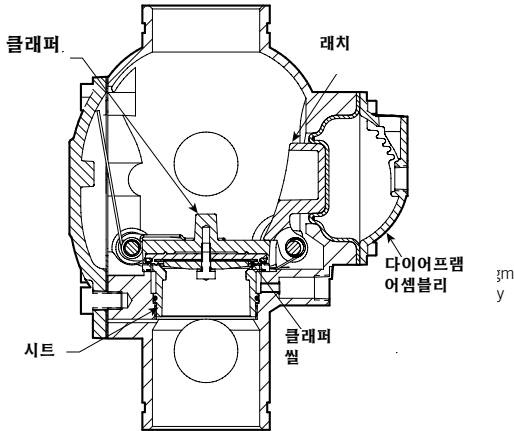

참고: 밸브는 "SET" 위치의 위에 나타나고 있습니다.
확대단면도

구성 요소 목록

- | | | | |
|----|---------------------|----|---------------------|
| 1 | 밸브 본체 | 12 | 덮개판 |
| 2 | 클래퍼 | 13 | 덮개판 가스켓 |
| 3 | 클래퍼 실 | 14 | 덮개판 볼트 |
| 4 | 실 링 | 15 | 래치 |
| 5 | 실 워셔 | 16 | 래치 스프링 |
| 6 | 실 리테이닝 링 | 17 | 래치 샤프트 부쉬 및 O링 (2개) |
| 7 | 실 어셈블리 볼트 | 18 | 다이어프램 |
| 8 | 볼트 실 | 19 | 다이어프램 덮개 |
| 9 | 클래퍼 스프링 | 20 | 다이어프램 덮개 캡 스크류 (8개) |
| 10 | 클래퍼 샤프트 | 21 | 래치 샤프트 |
| 11 | 클래퍼 샤프트 부쉬와 O링 (2개) | | |

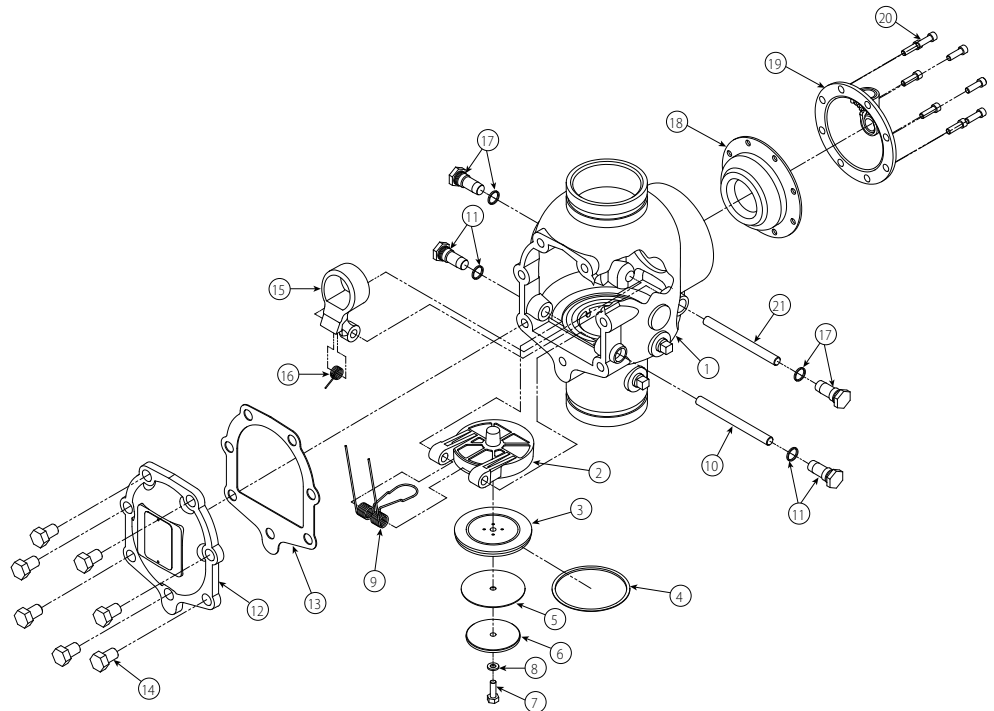

FireLock NXT™ 프리액션 밸브

SERIES 769

단면도 및 단면도 설명 - Series 776 로우 프레스 액추에이터

Series 776 로우 프레스 액추에이터는 Series 769 FireLock NXT 프리액션 밸브에 내장되어 있으며 시스템 작동을 개시하는 역할을 합니다.

다이아프램은 로우 프레스 액추에이터를 세 개의 공간으로 나눕니다. 상단 에어실은 밸브의 작동을 관리하고, 중간 및 하단 에어실은 워터 밸브의 기능을 합니다.

설정 시, 시스템 에어가 저압장치의 상단 에어실에 공급됩니다. 저압장치의 오토 벤트 슬리브가 올라가면 상단 에어실이 수동으로 설정됩니다.

에어압이 중간 에어실의 워터 씰에 힘을 가하는 동안 상단 에어실의 에어압은 오토 벤트를 닫힌 상태로 유지시킵니다.

다이아프램 압력 전달관 라인이 열려있는 경우, 물이 저압 장치의 하단 에어실로 유입됩니다. 저압 장치에 유입된 물은 입구측쪽의 구멍을 통해 상단 에어실에서 시스템 에어압에 의해 압력을 받고 있는 중간 에어실로 흐릅니다.

하단 다이아프램 공간 (중간 에어실에 수압이 가해져서) 이 하단 에어실보다 더 넓어지게 되면 하단 에어실은 밀폐상태가 됩니다. 물이 로우 프레스 액추에이터의 출구 쪽으로 흐르지 않게 되어 급수 압력으로 인하여 물의 흐름이 봉쇄됩니다.

시스템 에어압이 7 psi/48 kPa 수준까지 낮아지면 오토 벤트의 압력 스프링이 가하는 힘이 상단 에어실의 에어가 가하는 힘보다 커지게 됩니다. 그로 인해 오토 벤트가 열리면, 상단 에어실의 에어압이 소실됩니다.

상단 다이아프램이 로우 프레스 액추에이터의 중간 챔버에 있는 수압을 방출하면 하단 다이아프램이 올라가고, 물은 입구 쪽에서 출구 쪽으로 흐르게 됩니다. 이러한 물의 흐름은 Series 769 FireLock NXT 프리액션 밸브의 다이아프램 압력전달관으로부터의 압력을 방출하고, 다이아프램을 수축시킵니다. 클래퍼가 열리면, 물은 스프링클러 시스템으로 흐릅니다.

구성 요소 목록

- | | | | |
|---|------------------|----|-----------------|
| 1 | 오토 벤트 슬리브 | 9 | 하단 다이아프램 어셈블리 |
| 2 | 오토 벤트 스크류 | 10 | 스트레이너 스크린(교체가능) |
| 3 | 오토 벤트 어셈블리 | 11 | 스트레이너 O-링 씰 |
| 4 | 상단 챔버 | 12 | 스트레이너 어셈블리 |
| 5 | 상단 다이아프램 웨이브 스프링 | 13 | 입구측 구멍 |
| 6 | 하단 다이아프램 웨이브 스프링 | 14 | 중간 챔버 |
| 7 | 출구측 구멍 | 15 | 상단 다이아프램 어셈블리 |
| 8 | 하단 챔버 | | |

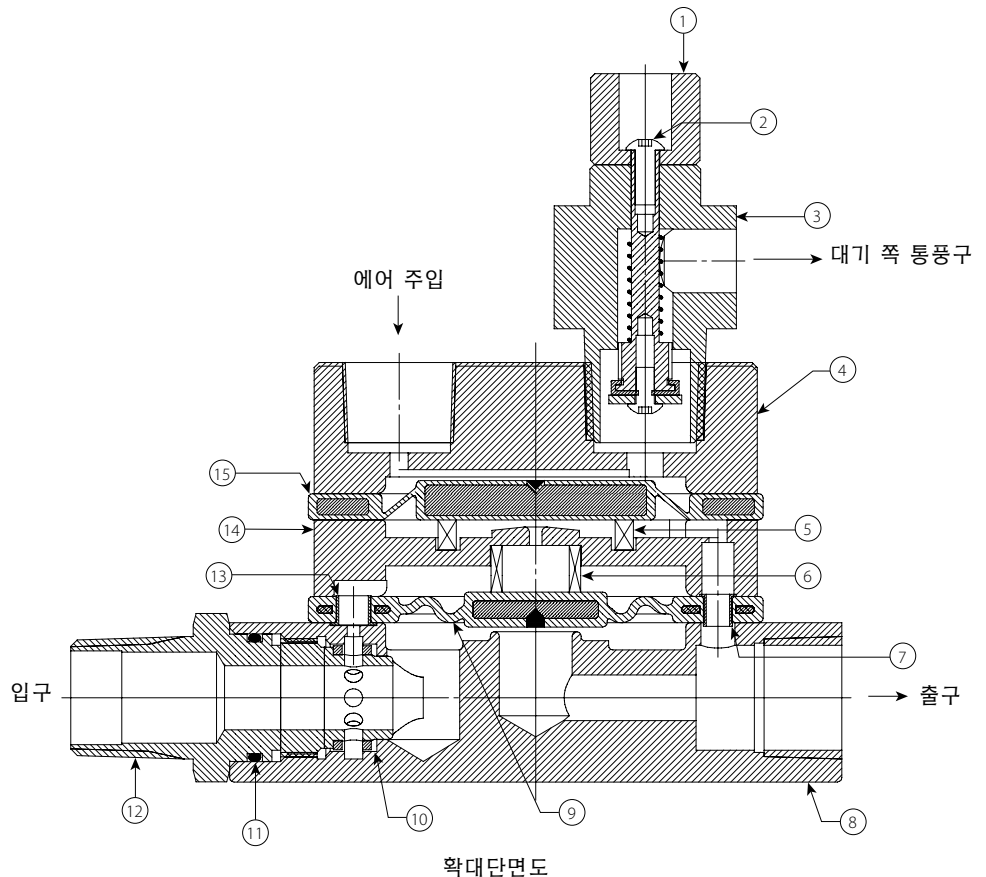

FireLock NXT™ 프리액션 밸브

SERIES 769

단면도 및 단면도 설명 - SERIES 746-LPA 드 라이 액셀레이터

Series 746-LPA 드라이 액셀레이터는 밸브의 작동을 빠르게 하는 장치로, Series 776 로우 프레셔 액추에이터의 에어를 빼내어 밸브 조작 속도를 높입니다.

다이어프램은 Series 746-LPA 드라이 액셀레이터를 두 개의 공간으로 나눕니다. 클로징 챔버는 닫히는 지점의 챔버를 유지시키는 압력 스프링을 가지고 있습니다. 닫히는 지점은 오프닝 챔버와 클로징 챔버의 압력차이가 3 psi/21 kPa 미만일 경우 계속 유지됩니다.

시스템이 드라이 액셀레이터에 에어압을 유입시키게 되면 에어는 클로징 챔버로 들어가 체크 밸브를 통해 오프닝 챔버에 이르게 됩니다. 체크 밸브는 압력이 오프닝 챔버로 흐르도록 하고 또한 오프닝 챔버를 벗어나지 않도록 합니다. 그로 인해 에어는 레스트릭터 (흐름 제한 장치)를 통해서만 오프닝 챔버를 벗어날 수 있게 됩니다.

시스템 에어압이 열린 스프링클러처럼 빠른 속도로 소실될 경우, 에어는 오프닝 챔버에서보다 클로징 챔버에서 더욱 빠른 속도로 벗어납니다. 스프링클러 시스템의 압력이 계속 낮아지면, 압력차이가 다이어프램을 넘어서게 됩니다. 압력차이가 3 - 5 psi/21 - 34 kPa에 이르면 오프닝 챔버의 압력이 압력 스프링의 봉쇄하는 힘을 압도하여 클로징 챔버가 바깥 쪽으로 열리게 됩니다. 클로징 챔버는 곧바로 열려, 장치로부터 압력을 릴리스하고 밸브를 작동시킵니다.

참고: Series 746-LPA 드라이 액셀레이터는 30 psi/206 kPa 이하에서 작동하는 시스템에서만 사용할 수 있습니다. 30 psi/206 kPa보다 높은 에어압이 요구되는 경우에는 Series 746 드라이 액셀레이터를 사용해야 합니다.

구성 요소 목록

- 1 튼 / 에어실
- 2 피스톤
- 3 흐름 제한 장치
- 4 다이어프램
- 5 클로징 챔버
- 6 액추에이터 샤프트
- 7 압축 스프링

- 8 실 지지대
- 9 버튼 캡 스크류
- 10 클로징 챔버 실
- 11 워셔
- 12 조정가능한 시트
- 13 체크 밸브

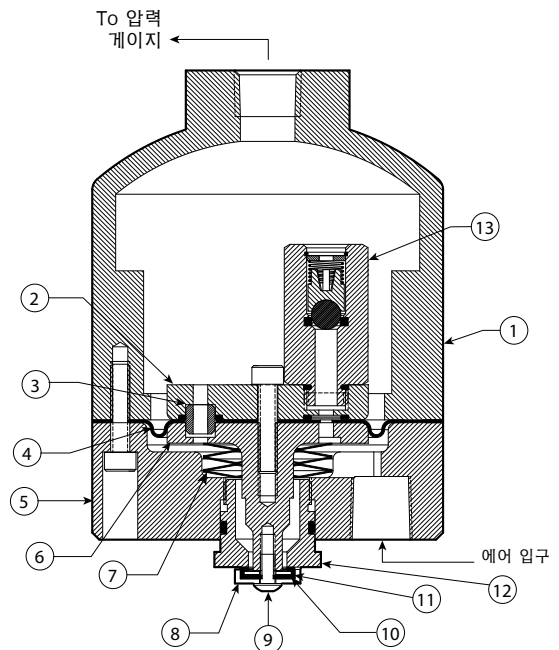

단면도 (선명도를 위해 볼트 부분 제거, 상단 챔버 45도 회전시켰음)

확대단면도

FireLock NXT™ 프리액션 밸브

SERIES 769

에어 공급 요구 조건

Series 769 FireLock NXT 프리액션 밸브에서 요구하는 에어압은 시스템 공급 압력과 관계없이 최소 13 psi/90 kPa입니다. 에어압은 Series 746-LPA 드라이 엑셀레이터가 설치되지 않은 경우에는 18 psi/124 kPa이하로 유지되어야 합니다. 18 psi/124 kPa보다 높은 에어압을 가진 시스템은 Series 746-LPA 드라이 엑셀레이터를 추가적으로 필요로 합니다. **참고:** Series 746-LPA 드라이 엑셀레이터는 30 psi/ 206 kPa 이하에서 작동하는 시스템에서만 사용할 수 있습니다. 30 psi/ 206 kPa보다 높은 에어압이 요구되는 경우에는 Series 746 드라이 엑셀레이터를 사용해야 합니다.

일반적인 에어 공급 상황에서 다수의 Series 769 FireLock NXT 프리액션 밸브가 설치되는 경우, 각 시스템에 에어를 보전하기 위해 스프링이 장착된 소프트 시트형 볼 체크 밸브가 있는 시스템을 떼어놓으십시오. 각 시스템의 절연 및 작동 시에 볼 밸브를 포함시키는 것이 좋습니다.

요구되는 시스템 에어압 수준까지 에어압을 설정하십시오. 요구되는 시스템 에어압 수준과 에어압이 다르게 설정되면 시스템 작동 반응 시간이 줄어들 수 있습니다.

엔지니어 및 시스템 디자이너는 컴프레서 사이즈에 대하여 책임을 지고 전체 시스템이 30분 내에 요구되는 에어압 수준까지 이를 수 있도록 합니다. 더 많은 에어를 흐르게 하기 위해 컴프레서 사이즈를 지나치게 크게 하지 마십시오. 지나치게 큰 사이즈의 컴프레서는 오히려 에어의 흐름을 느리게 하거나 밸브의 작동을 방해할 수 있습니다.

컴프레서가 시스템을 지나치게 빠른 속도로 가득 채울 경우에는 에어의 공급을 제한할 필요가 있습니다. 에어의 공급을 제한함으로써 열린 스프링클러 또는 수동 릴리스 밸브로부터 릴리스되는 에어가, 그 에어가 릴리스되는 것과 같은 속도로 에어 공급 시스템에 의해 다시 공급되지 않을 것을 보장할 수 있습니다.

컴프레서 선정

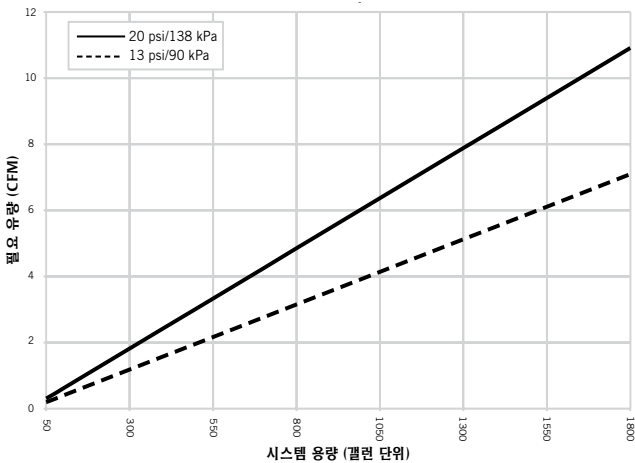

자동 공기압조절 에어 컴프레서

자동 공기압조절 에어컴프레서의 경우 권장압력은 13 psi/90 kPa 정도로 컴프레서의 압력 설정이 "on" 또는 "low" 로 되어있는 상태입니다. 압력성질이 "off" 또는 "high" 일 경우는 18 psi/124 kPa 정도에 이릅니다.

자동 공기압조절 에어 컴프레서가 Series 769 FireLock NXT 프리액션 밸브에 에어를 공급할 때 Victaulic의 Series 757 에어 공급 트림 어셈블리(에어 레귤레이터 부착형)를 필수적으로 설치할 필요는 없습니다. 이 경우 컴프레서의 에어라인은 Series 757에어 공급 트림 어셈블리(에어 레귤레이터 부착형)이 일반적으로 설치되는 곳에 연결됩니다. (관련 조립도면 참조) 컴프레서가 압력 스위치와 함께 장치되지 않는 경우 압력스위치가 부착된 Series 757P 에어 공급 트림 어셈블리를 설치해야 합니다.

일반 공장용 에어 컴프레서

컴프레서가 작동하지 않는 경우, 적당한 크기의 탱크에 장착된 에어 컴프레서가 시스템을 보호하게 됩니다.

일반 공장용 에어 컴프레서를 사용할 경우에는 Series 757에어 공급 트림 어셈블리(에어 레귤레이터 부착형)를 반드시 설치해야 합니다. Series 757 에어 공급트림 어셈블리(에어 레귤레이터 부착형)는 에어 저장소로부터 스프링클러 시스템에까지 적절하게 에어 압력을 조절합니다.

일반 공장용 에어 컴프레서의 경우 권장 에어 압력인 13 psi/90 kPa 을 에어 압력 조절장치의 설정 값으로 해야 합니다. 컴프레서가 켜진 상태의 압력은 에어압장치의 설정값을 넘어 최소 5 psi/34 kPa 수준은 되어야 합니다.

Series 757에어 공급트림 어셈블리(에어 레귤레이터 부착형)

유의사항

- Victaulic은 Series 757에어 공급 트림 어셈블리(에어 레귤레이터 부착형)당 최대 두 개의 Series 769 FireLock NXT 프리액션 밸브를 사용할 것을 권장합니다.

구성 요소 목록

- 1 1/8-inch/3.2-mm의 흐름 제한 장치
- 2 저속 충전 볼 밸브 (보통 열려있음)
- 3 공압 조절 장치
- 4 스트레이너 (100 Mesh)
- 5 스프링 장착, 소프트 시트형 볼 체크 밸브
- 6 급속 충전 볼 밸브 (보통 닫혀있음)

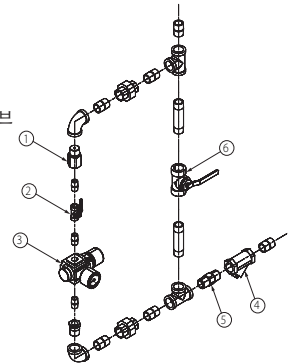

Series 757P에어 공급트림 어셈블리(압력 스위치 부착형)

유의사항

- Victaulic은 압력스위치가 부착된 Series 757P 에어 공급 트림 어셈블리당 최대 두 개의 Series 769 FireLock NXT 프리액션 밸브를 사용할 것을 권장합니다.

구성 요소 목록

- 1 1/8-inch/3.2-mm의 흐름 제한 장치
- 2 압력 스위치
- 3 저속 충전 볼 밸브(보통 열려있음)
- 4 급속 충전 볼 밸브 (보통 닫혀있음)
- 5 스트레이너 (100 Mesh)
- 6 스프링 장착, 소프트 시트형 볼 체크 밸브

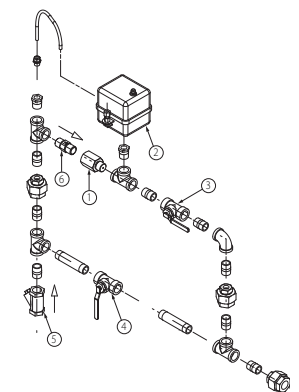

FireLock NXT™ 프리액션 밸브

SERIES 769

SERIES 746-LPA 드라이 액셀레이터와 설치된 Series 769 FireLock NXT 프리액션 밸브용 컴프레서 요구조건 및 설정

Series 757 에어 공급트림 어셈블리(에어 레귤레이터 부착형)의 에어 압력조절장치를 최소 13 psi/90 kPa 수준까지 설정하십시오.

압력 스위치가 부착된 Series 757P 에어 공급 트림 어셈블리는 Series 746-LPA 드라이 액셀레이터와 설치된 Series 769 FireLock NXT 프리액션 밸브에서 사용할 수 없습니다.

컴프레서가 작동하지 않는 경우, 적당한 크기의 탱크에 장착된 에어 컴프레서가 Series 746-LPA 드라이 액셀레이터가 설치되어 있는 시스템을 보호하게 됩니다. 이 경우 늘어난 시간만큼 에어가 계속 스프링클러 시스템에 공급됩니다. **참고:** Series 746-LPA 드라이 액셀레이터를 사용하고 있을 때 일반 공장용 에어 컴프레서가 Series 769 FireLock NXT 프리액션 밸브에 에어를 공급하기 위해서는 Series 757 에어 공급 트림 어셈블리(에어 레귤레이터 부착형)를 반드시 사용해야 합니다. 자동 공기압조절 에어 컴프레서와 함께 에어 레귤레이터를 사용하게 되면 사이클링이 짧아져 컴프레서가 빨리 마모됩니다.

Series 757 에어 공급트림 어셈블리(에어 레귤레이터 부착형)의 에어압장치는 돌출된 형태로 설계됩니다. 시스템 내 압력이 에어압장치의 설정값을 넘어서게 되면 압력이 릴리스됩니다. 따라서 설정값을 초과하여 에어압력조절장치를 충전하게 되면, Series 746-LPA 드라이 액셀레이터와 설치된 밸브가 충분한 동작 준비를 마치기 전에 작동하는 일이 발생할 수 있습니다.

에어 슈퍼비저리 스위치 및 알람 프레셔 스위치 설정

1. 에어 슈퍼 비저리 스위치는 프리액션 시스템에 반드시 필요한 항목이며 다음 참고에 따라 설정해야 합니다. **참고:** Vic-Quick Risers의 스위치는 공장에서 미리 설정됩니다.
 - 1a. 저압 경고 신호를 작동시키기 위해 에어 슈퍼비저리 스위치에 전선을 연결하십시오. **참고:** 추가로, 검정권을 가진 지역관청이 고압의 경보를 요구할 수도 있습니다. 이와 관련하여 검정권을 가진 지역관청에 연락하시기 바랍니다.
 - 1b. 최소 에어압력 수준 이하인 2 - 4 psi/14 - 28 kPa 수준에서 에어 슈퍼비저리 스위치가 동작하도록 설정하십시오. (그러나 10 psi/69 kPa보다 낮아서는 안됩니다.)
 - 1c. 워터 플로우 경보를 동작시키기 위한 알람 프레셔 스위치에 전선을 연결하십시오.
 - 1d. 4 - 8 psi/28 - 55 kPa 수준으로 압력이 높아졌을 때 알람 프레셔 스위치가 동작하도록 설정하십시오.

원격 시스템 시험 밸브 요구사항

원격 시스템 시험밸브(검사관의 테스트용)는 스프링클러의 작동에 대한 모의실험을 할 수 있도록 열리게 되는, UL에 등록되거나 FM이 승인한 밸브(일반적으로 닫혀있는 상태임)를 필요로 합니다.

원격 시스템 시험 밸브(검사관의 테스트용)는 릴리스시스템에서 에어압이 가장 크게 필요한 지점에 위치해야 합니다. **참고:** 원격 시스템 시험 밸브(검사관의 테스트용)에 여러 가지 제한 조건이 있을 경우, 에어 소멸률이 늦춰지고 시스템이 필요보다 늦게 반응할 수 있습니다.

원격 시스템 시험 밸브(검사관의 테스트용)는 릴리스시스템 내의 가장 작은 구멍과 같은 크기의 구멍으로 마무리 되어야 합니다.

원격 시스템 시험 밸브(검사관의 테스트용)는 60초 내에 물이 시스템의 가장 먼 부분에 이를 수 있는 지 확인하는 데 쓰입니다.

FireLock NXT™ 프리액션 밸브

SERIES 769

고려해야 할 설치 지침

- 올바르게 기계를 운영하고 승인을 받기 위해서 Series 769 FireLock NXT 프리액션 밸브는 발송 시에 포함된 지정된 밸브주위 트림구성 설계도에 따라 설치되어야 합니다. **참고:** Victaulic은 Series 746-LPA 드라이 액셀레이터를 포함하는, 설치 관련 지정된 밸브주위 트림구성 설계도를 제공합니다.
- Series 769 FireLock NXT 프리액션 밸브를 설치하기 전에, 급수 파이프 전체를 플라싱하여 이물질을 제거하십시오.
- Series 769 FireLock NXT 프리액션 밸브는 영하의 온도장소에 두어서는 안됩니다. 또한 Series 769 FireLock NXT 프리액션 밸브는 물질적 손상이 일어날 수 있는 장소에도 보관해서는 안됩니다.
- 부식성 환경에 있거나 오염된 물이 존재할 때, 시스템 설계자는 Series 769 FireLock NXT 프리액션 밸브 및 밸브주위 트림구성과 관련 부속품들의 호환성을 확인할 책임이 있습니다.
- Series 769 FireLock NXT 프리액션 밸브는 반드시 본체를 위로 향하게 하고 그 위에 수직이 되게 설치해야 합니다.**
- 드라이 파이프 시스템에 에어 또는 질소를 공급할 때 밸브는 깨끗하고 건조해야 하며 기름기가 없어야 합니다.
- 에어의 공급은 정해져 있는 규제에 따르고, 제한이 있어야 하며 또한 계속적이어야 합니다. **참고:** Victaulic은 자동 에어 공급 장치가 있는 시스템에는 Series 757 에어 공급트림 어셈블리(에어 레귤레이터 부착형)를 사용할 것을 권장하고 있습니다.
- 워터 플로우 경보가 중단없이 동작할 필요가 있는 경우, Victaulic 은 스트레이너/방해워터 플로우제한장치의 다이어프램 압력 전달관 라인 아래쪽으로 설치된 로우 프레스 알람을 사용할 것을 권장하고 있습니다. 다른 선택으로는, Series 75B 보조 알람 디바이스를 설치할 수 있습니다.
- NFPA 13 요구 사항에 따라, 파이프를 기울게 설치하여 시스템의 배수가 잘 되도록 해야 합니다. 응축되기 쉬운 장소나 파이프가 제대로 기울지 않은 장소의 경우에는 입상관으로부터 자동으로 배수되도록 돕는 Series 75D 워터 컬럼 디바이스 키트를 선택사항으로 사용할 수 있습니다.

밸브 및 밸브주위 트림 설치

- 밸브주위 트림구성 도면에 시스템 요구사항에 들어맞는지 확인하십시오.

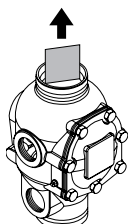
⚠ 주의	
	<ul style="list-style-type: none"> • 밸브를 설치하기 전에 밸브 본체 내에서 폼 스페이스가 제거되었는지 확인하십시오. <p>이 설명서를 따르지 않을 경우 밸브의 비정상적 작동으로 인해 심각한 신체적 부상 및 재산상의 손해가 발생할 수 있습니다.</p>

- 밸브의 플라스틱 뚜껑과 폼 스페이스를 모두 제거 하십시오.
- 소량의 파이프 결합용 혼합물이나 테플론 테임을 파이프 연결부에 있는 모든 외부 나사에 바르십시오. 테임이나 혼합물, 또는 다른 이물질이 밸브 본체, 파이프 접합부 또는 밸브 틈으로 들어가지 않도록 하십시오.

⚠ 주의	
<ul style="list-style-type: none"> • 이물질이 밸브 본체, 파이프 접합부 또는 밸브 틈으로 들어가지 않았는지 확인하십시오. • 테플론 테임 외에 다른 것을 사용한 경우, 이물질이 내부로 들어가지 않도록 특별히 더 조심하십시오. <p>이 설명서를 따르지 않을 경우 밸브의 비정상적 작동으로 인해 심각한 신체적 부상 및 재산상의 손해가 발생할 수 있습니다.</p>	

- 밸브, 밸브주위 트림구성 및 부속품을 밸브주위 트림도면에 따라 설치하십시오.
- SERIES 746-LPA 드라이 액셀레이터 와 설치된 밸브의 경우:** Series 746-LPA 드라이 액셀레이터 가 주어진 밸브주위 트림 도면에 따라 설치되었는지 확인하십시오..벤트를 봉인하는 "버튼" 이 있는 끝부분이 아래쪽으로 향하도록 설치해야 합니다. (트림쪽으로)
- 주 조정밸브의 위쪽에서부터 아무런 방해없이 물을 제공하여 다이어프램 압력 전달관 라인으로 압력을 공급하십시오.

* 테플론은 DuPont 사의 등록 상표입니다.

수압 테스트

⚠ 경고	
	<ul style="list-style-type: none"> • 에어 테스트가 필요한 경우, 에어 압력이 50 psi/345 kPa를 넘지 않도록 하십시오. <p>이 설명서를 따르지 않을 경우 심각한 신체적 부상 및 재산상의 손해가 발생할 수 있습니다.</p>

Victaulic Series 769 FireLock NXT 프리액션 밸브는 최대 동작 압력이 300 psi/2065 kPa 으로, UL에 등록되고 FMOI 승인한 것이며, 모든 사이즈에 대하여 600 psi/4135 kPa수준까지 공장에서 테스트를 합니다. 밸브는 검정권을 가진 기관의 인정을 받기 위해 (2시간의 시간 제한있음) 일반적인 급수 압력을 넘어서는 200 psi/1380 kPa 또는 50 psi/345 kPa수준에서 클래퍼에 대한 테스트를 받을 수 있습니다.

FireLock NXT™ 프리액션 밸브

SERIES 769

시스템 작동

- 비 연동식, 공압식 릴리스
- 비 연동식, 유압 및 전기식 릴리스
- 싱글 연동식, 공압식 릴리스
- 싱글 연동식, 전기식 릴리스
- 더블 연동식, 전기식 (전기-공압식/전기식) 릴리스

⚠ 주의

• Series 769 FireLock NXT 프리액션 밸브가 상온에 보관되는지, 영하의 온도와 물질적 손상으로 부터 보호되고 있는지 확인하십시오.

이 설명서를 따르지 않을 경우 밸브의 비정상적 작동으로 인해 심각한 신체적 부상 및 재산상의 손해가 발생할 수 있습니다.

유의사항

• 비 연동식, 공압식 릴리스 시스템이 아래 사진에 나타나고 있습니다.

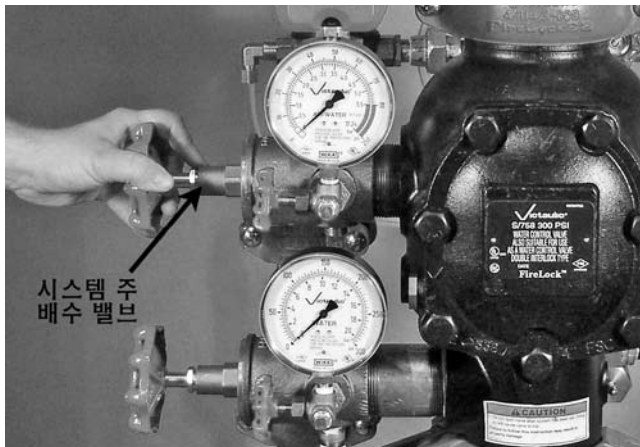

1. 시스템의 주 배수 밸브를 여십시오. 시스템의 배수 상태를 확인하십시오.

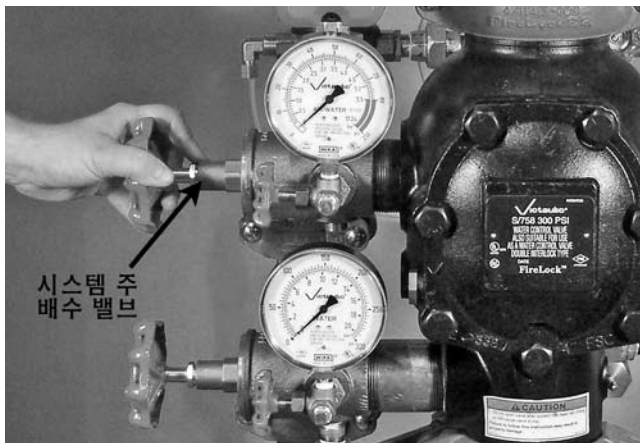

2. 시스템의 주 배수 밸브를 닫으십시오.

3. 모든 시스템상의 배수관이 닫혀 새어나갈 틈이 없는지 확인하십시오.
- 3a. 시스템의 압력이 제거되었는지 확인하십시오. 게이지가 0을 가리키고 있어야 합니다.



4. 시스템이 SERIES 746-LPA 드라이 엑셀레이터와 설치되는 경우: 엑셀레이터로 가는 절연 볼 밸브가 닫혀있는지 확인하십시오.



4a. 시스템이 SERIES 746-LPA 드라이 엑셀레이터와 설치되는 경우: 1/4-턴 볼 밸브를 여십시오.

FireLock NXT™ 프리액션 밸브

SERIES 769



5. 다이아프램 압력 전달관 라인의 볼 밸브를 여십시오.



9. 다이아프램 압력 전달관 볼 밸브를 닫으십시오.

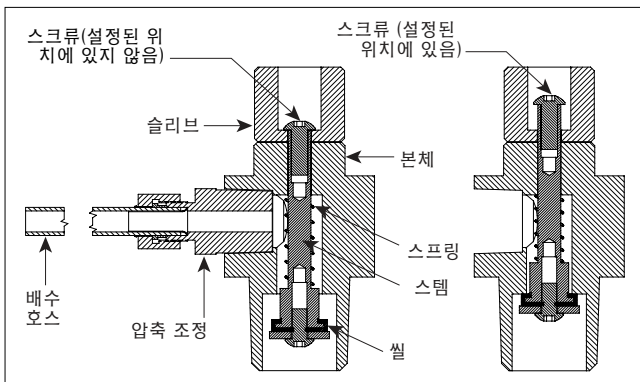
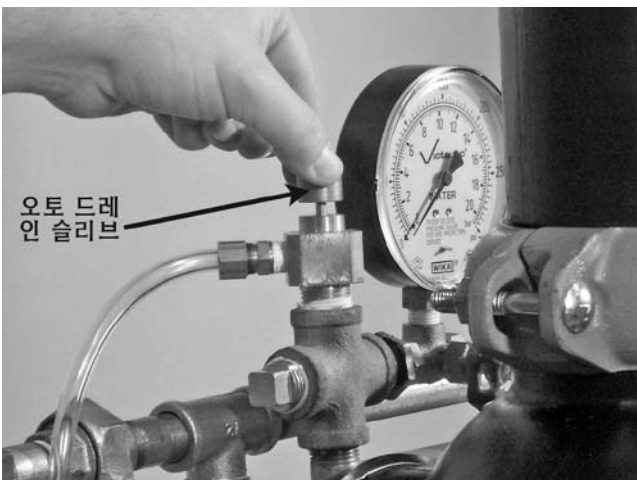

6. 물이 오토 드레인으로부터 꾸준히 흐르고 있는지 확인하십시오. 오토 드레인 슬리브를 위로 올리십시오.
7. 시스템이 SERIES 776 로우 프레셔 액추에이터와 설치되는 경우: 다이아프램 압력 전달관을 열고 오토 드레인 슬리브를 위로 당긴 후, Series 776 로우 프레셔 액추에이터를 통해 물이 흐르는지 확인하십시오.
8. 시스템이 SERIES 753-E 솔레노이드 밸브와 설치되는 경우: 다이아프램 압력 전달관 볼 밸브를 연 후에 솔레노이드를 통해 물이 흐르지 않는지 확인하십시오. 오토 드레인 슬리브를 위로 올리지 마십시오.



10. 경보 시험 볼 밸브가 닫혀 있는지 확인하십시오.



11. 에어 레귤레이터의 급속 충전 볼 밸브를 열거나 컴프레서를 켜서 시스템을 충전하십시오. (위 그림에 급속 충전 볼 밸브가 나타나 있습니다). 시스템을 13 psi/90 kPa 까지 충전시키십시오. "에어 공급 요구 조건" 섹션을 참조하십시오.
12. 에어압력 게이지를 살펴 시스템이 충전되고 있는지 확인하십시오. 게이지에서 에어압력이 올라가는 것이 나타나지 않으면, 압력이 새고 있거나 라인에 틈이 있는 경우입니다. 새는 부분이나 틈을 수리하고 설비 과정을 다시 시작하십시오.

FireLock NXT™ 프리액션 밸브

SERIES 769

13. 시스템이 SERIES 776 로우 프레셔 액추에이터와 설치되는 경우: Series 776 로우 프레셔 액추에이터의 오토 벤트에서 물을 다 소모하지 않았는지 확인하십시오. 만약 오토 벤트에서 물을 다 소모할 경우, Series 776 로우 프레셔 액추에이터의 상단 챔버로부터 수분을 제거하기 위해 시스템을 통해 에어가 계속 지나다니도록 해 주십시오. Series 746-LPA 드라이 액셀레이터가 설치되면, 액셀러레이터가 넘치지 않는지 확인하십시오.

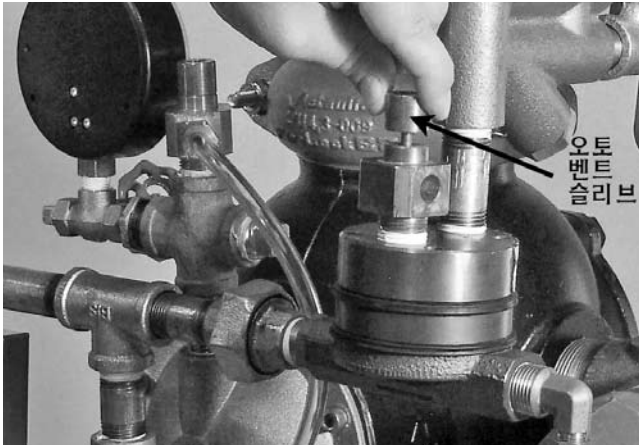

14. 시스템이 SERIES 776 로우 프레셔 액추에이터와 설치되는 경우: 시스템이 약 10 psi/69 kPa 수준에 이르러 오토 벤트로부터 더 이상 수분이 릴리스되지 않을 때, Series 776 로우 프레셔 액추에이터에 있는 오토 벤트 슬리브를 위로 올리십시오. 참고: 오토 벤트 스크류는 위로 향하는 위치에 죄어 두어야 합니다.

15. 시스템이 SERIES 753-E 솔레노이드 밸브와 설치되는 경우:

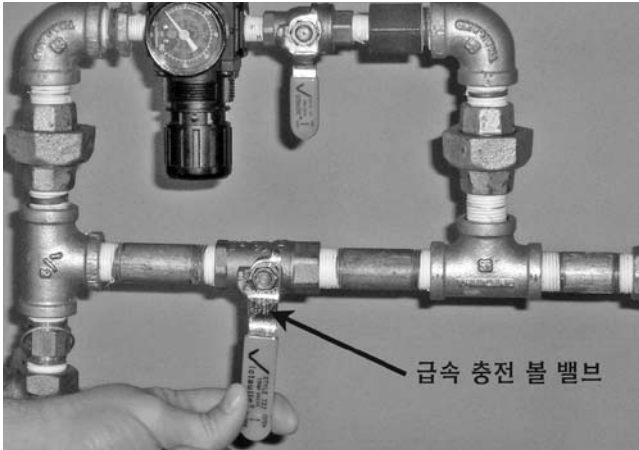

솔레노이드가 닫혀있는지 확인하십시오.

16. 시스템 에어압력이 해당 수준에 이르면, 에어 레귤레이터의 급속 충전 볼 밸브를 닫으십시오.



17. 에어 레귤레이터의 저속 충전 볼 밸브를 여십시오.



18. 다이아프램 압력전달관의 볼 밸브를 여십시오. 물이 오토 드레인 튜브를 통해 흐르게 하십시오.



19. 수동 기동장치를 여십시오.

FireLock NXT™ 프리액션 밸브

SERIES 769



20. 수동 기동장치를 닫으십시오.

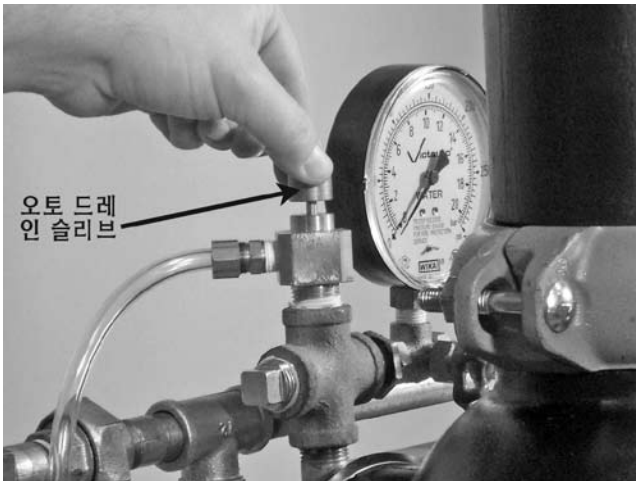

21. 스크류가 위로 향하는 위치에 이를 때까지 오토 드레인의 슬리브를 위로 올리십시오. 다이어프램 압력전달관으로 가는 압력이 있는지 게이지를 통해 확인하십시오.



22. 다이어프램 압력전달관이 압력을 받고 있을 때, 다이어프램 압력 전달관의 볼 밸브를 일시적으로 닫아 주십시오. 다이어프램 압력 전달관의 압력 게이지를 살펴 다이어프램 압력 전달관의 압력이 유지되고 있는지 확인해 주십시오.

22a. 다이어프램 압력 전달관의 압력이 낮아지면, 다이어프램을 교체하거나 다이어프램 압력 전달관의 새는 곳을 고쳐야 합니다. "다이어프램 어셈블리의 제거 및 교체" 섹션을 참조하십시오.



22b. 다이어프램 압력 전달관의 압력이 떨어지지 않으면, 다이어프램 압력 전달관의 볼 밸브를 다시 열고 다음의 과정을 따르십시오.



23. 시스템이 SERIES 746-LPA 드라이 엑셀레이터와 설치되는 경우: 엑셀레이터의 1/4-턴 벤트 볼 밸브를 닫으십시오.

FireLock NXT™ 프리액션 밸브

SERIES 769



- 24. 시스템이 SERIES 746-LPA 드라이 엑셀레이터와 설치되는 경우: 절연 볼 밸브를 여십시오. 절연 볼 밸브를 열면 엑셀레이터를 설정하게 됩니다.
- 25. 시스템의 상태를 잘 보전하기 위해 최소 24시간 동안 시스템 에어압력을 관찰하십시오. 시스템 에어압력이 급격히 낮아지면, 새는 곳이 있는지 찾아서 수리하십시오. 참고: NFPA는 24시간 동안 최소 2-psi/14-kPa 정도의 누출 수준을 요구합니다.

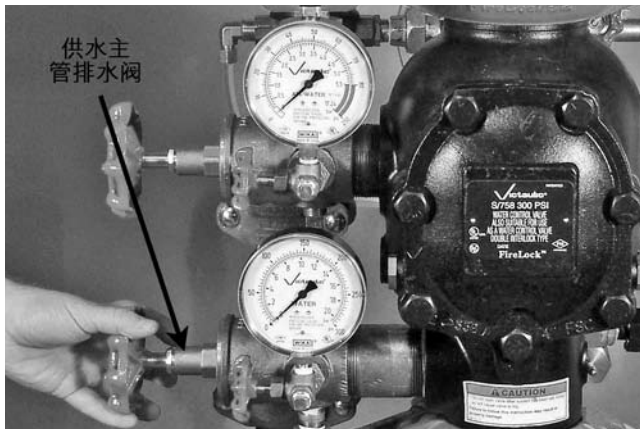

26. 급수용 주 배수 밸브를 여십시오.

⚠ 주의

- 열려있는 시스템 밸브 모두에서 물이 흐를 수 있으니 급수용 주 조정 밸브를 열 때 미리 대책을 준비 하십시오.

이 설명서를 따르지 않을 경우 재산상의 손해가 발생할 수 있습니다.

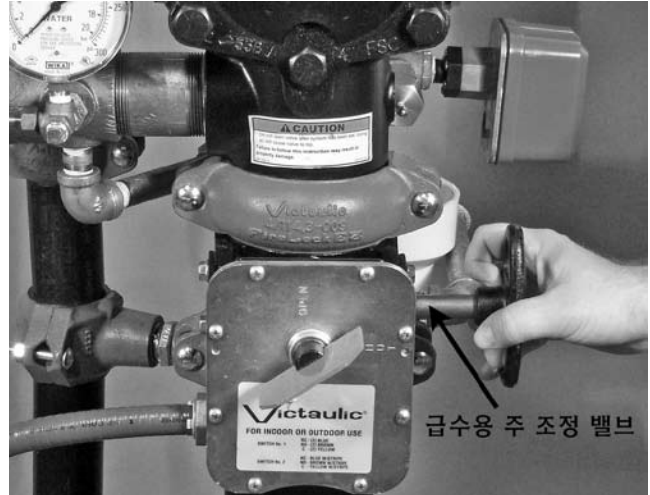

27. 물이 열려있는 급수용 주 배수구 밸브로부터 꾸준히 흘러나올 때까지 급수용 주 조정 밸브를 여십시오.

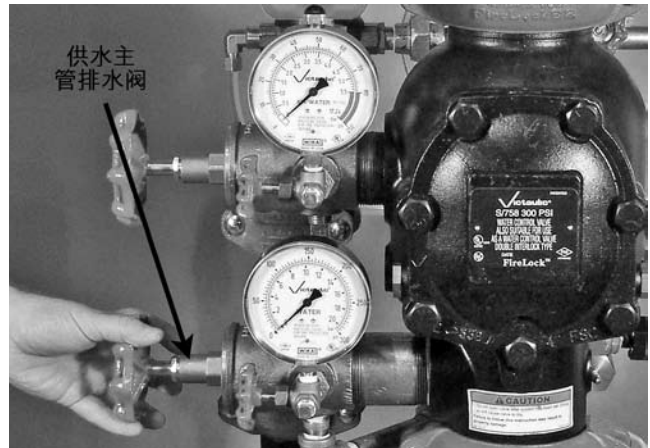

28. 물이 꾸준히 흘러나오면, 급수용 주 배수 밸브를 닫으십시오.

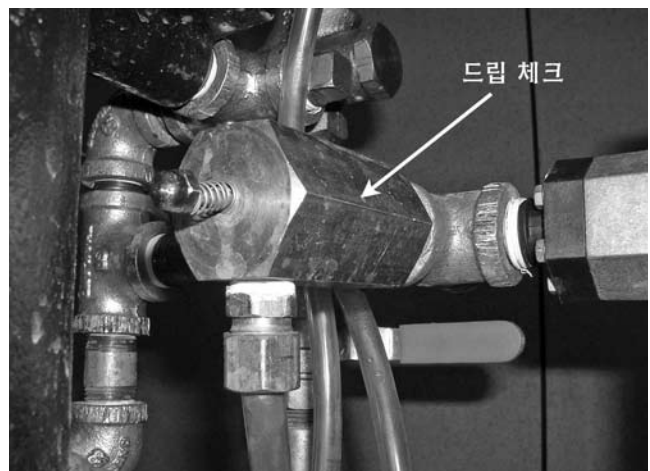

29. 중간 밸브 챔버에서 새는 곳이 없는지 확인하십시오. 알람 라인의 드립 체크는 물 또는 에어를 누출해서는 안 됩니다.

FireLock NXT™ 프리액션 밸브

SERIES 769

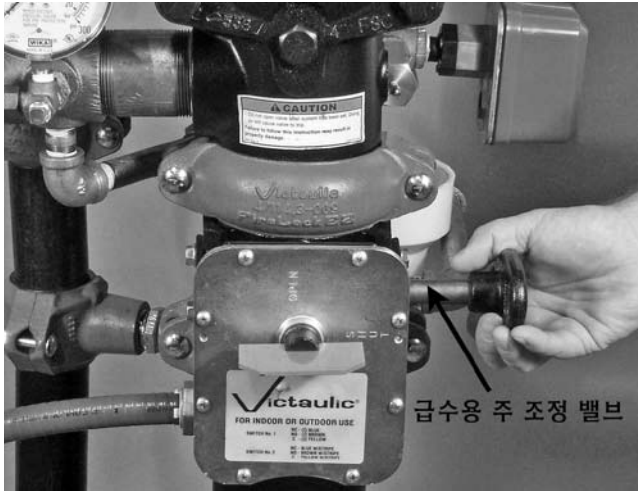

30. 물이 드립 체크로부터 흘러나오면, 급수용 주 조정 밸브를 닫고 1단계에서 다시 시작하십시오. “문제해결” 섹션을 참조하십시오.



- 31. 급수용 주 조정 밸브를 완전히 여십시오.
- 32. 시스템 에어압력 및 급수 압력을 기록하십시오.
- 33. 밸브가 모두 정상 동작 위치에 있는지 확인하십시오 (아래 표 참조).

밸브	정상 동작 위치
다이어프램 압력 전달관 라인의 볼 밸브	열림
알람 테스트 볼 밸브	닫힘
급수용 주 조정 밸브	열림
급수용 주 배수 밸브	닫힘
시스템 주 배수 밸브	닫힘
Series 746-LPA 드라이 엑셀레이터용 절연 볼 밸브 (적용가능할 경우)	열림
Series 746-LPA 드라이 엑셀레이터용 ¼-턴 벤트 볼 (적용가능할 경우)	닫힘

34. 검정권을 가진 기관, 중앙 감시반의 경보 감시자 및 그 외 각 지역에 있는 사람들에게 시스템이 작동하는 것을 통보하십시오.

매주 동작시험을 마친 후 (또는 시스템 동작을 마친 후) 밸브가 리셋될 때: 입상관 내에 있는 물을 빼내기 위해 주 배수 밸브 및 최저 지점의 배수 밸브를 부분적으로 열었다 닫으십시오. 물이 전부 배출될 때까지 이 과정을 계속 하십시오. **참고:** 선택 장비인 Series 75D Water Column Kit를 설치하면 이 단계를 자동화할 수 있습니다.

FireLock NXT™ 프리액션 밸브

SERIES 769

외부 검사

⚠ 경고

- 건물 소유주 또는 그 대표자는 소방 시스템을 적절한 수준의 운용 상태로 유지시킬 책임이 있습니다.
- 시스템을 제대로 작동시키기 위해, 현 NFPA-25 요구사항 또는 검정권을 가지는 기관의 요구사항 중 더 엄격한 쪽에 따라 밸브는 검사를 받아야 합니다. 검사 및 테스트 요구사항에 대하여는 본 매뉴얼의 지시사항을 참조하십시오.
- 검사 후 수오염된 물 또는 부식성, 산화성 물이 공급되거나 부식성 대기가 있는 경우에는 검사횟수가 증가되어야 합니다.
- Victaulic 시스템을 설치, 분리, 조절 또는 유지보수하기 전에 배관 내의 압력을 제거하고 배수가 잘 되었는지 확인하십시오.

이 설명서를 따르지 않을 경우 시스템 고장으로 인한 사망, 심각한 신체적 부상 및 재산상의 손해가 발생할 수 있습니다.

유의사항

- 밸브 작동을 중단시킬 필요가 있는 작업으로 인하여 소방 기능이 정지될 수 있습니다.
- 소방관은 소방 기능 정지가 영향을 미치는 구역에 대하여 더 많은 신경을 써야 합니다.
- 시스템을 작동 또는 시험 하기전에, 검정권을 가진 기관에 통보하십시오.

주간 검사

1. 매주 밸브 및 밸브주위 트림구성에 대하여 육안으로 검사하십시오. **참고:** 프리액션 시스템이 저압 경보 장비를 갖추고 있는 경우에는 월간 검사만으로 충분할 것입니다. 자세한 요구조건에 대하여는 검정권을 가진 지역 기관에 연락하십시오.

월간 검사

1. 시스템 에어 압력 및 급수 압력을 기록하십시오. 급수 압력이 해당 구역 내에서 관찰된 정상 압력 범위 안에 있는지 확인하십시오. 급수 압력에 상당한 손실이 있는 경우는 급수에 적당하지 않은 조건이 있다는 것을 의미합니다. 적절한 물-에어 비율이 유지되고 있는지 확인하십시오.

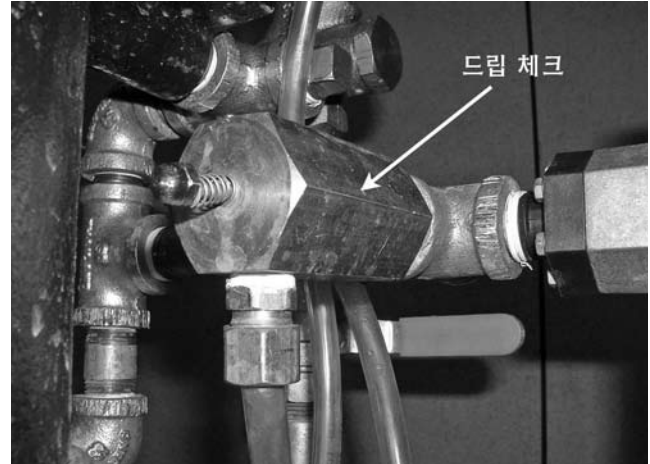

2. 중간 밸브 챔버에 새는 곳이 없는 지 확인하십시오. 알람 라인의 드립 체크에서는 물 또는 에어가 새어나가서는 안 됩니다.
3. 기계적 손상 및 부식을 막기 위해 밸브 및 밸브주위 트림구성을 검사하십시오. 손상되었거나 부식된 부품은 교체하십시오.
4. 프리액션 밸브 및 내장부품이 동파가 예상되는 환경에 있는지 확인하십시오.
5. 모든 밸브가 정상 동작 위치에 있는지 확인하십시오. (아래의 표 참조)

밸브	정상 동작 위치
다이어프램 압력 전달관 라인의 볼 밸브	열림
알람 테스트 볼 밸브	닫힘
급수용 주 조정 밸브	열림
급수용 주 배수 밸브	닫힘
시스템 주 배수 밸브	닫힘
Series 746-LPA 드라이 엑셀레이터용 절연 볼 밸브 (적용가능할 경우)	열림
Series 746-LPA 드라이 엑셀레이터용 ¼-턴 벤트 볼 (적용가능할 경우)	닫힘

6. Series 746-LPA 드라이 엑셀레이터가 설치되면, 드라이 엑셀레이터의 에어실 내 압력을 기록하십시오. 에어실의 압력은 게이지의 허용오차 내에서 시스템 에어 압력과 일치해야 합니다. 에어실의 압력이 시스템 에어 압력보다 낮을 경우, "문제해결" 섹션을 따르십시오.

FireLock NXT™ 프리액션 밸브

SERIES 769

필요한 시험

⚠ 경고

- 건물 소유주 또는 그 대표자는 소방 시스템을 적절한 수준의 운용 상태로 유지시킬 책임이 있습니다.
- 시스템이 제대로 작동하기 위해서, 밸브는 현 NFPA-25 요구사항 또는 검정권을 가지는 지역 기관의 요구사항 중 더 엄격한 쪽에 따라 검사를 받아야 합니다. 검사 및 테스트 요구사항에 대하여는 본 매뉴얼의 지시사항을 참조하십시오.
- 검사 횡수오염된 물 또는 부식성, 산화성 물이 공급되거나 부식성 대기가 있는 경우에는 검사횡수가 증가되어야 합니다.
- Victaulic 시스템을 설치, 분리, 조절 또는 유지보수하기 전에 배관 내의 압력을 제거하고 배수가 잘 되었는지 확인하십시오.

이 설명서를 따르지 않을 경우 시스템 고장으로 인한 사망, 심각한 신체적 부상 및 재산상의 손해가 발생할 수 있습니다.

유의사항

- 밸브 작동을 중단시킬 필요가 있는 작업으로 인하여 소방 기능이 정지될 수 있습니다.
- 소방관은 소방 기능 정지가 영향을 미치는 구역에 대하여 더 많은 신경을 써야 합니다.
- 시스템을 작동 또는 시험 하기전에, 검정권을 가진 기관에 통보하십시오.

주 배수 시험

현 NFPA-25 코드에서 요구하는 횡수만큼 주 배수 시험을 이행하십시오. 지역 내 검정권을 가진 기관이 더 많은 횡수의 시험을 요구할 수도 있습니다. 지역 내의 검정권을 가진 기관에 연락하여 요구 조건을 확인하십시오.

1. 검정권을 가진 기관, 중앙 감시반의 경보 감시자 및 그 외 지역에 있는 사람들에게 주 배수 시험이 있을 것이라고 통보하십시오.
2. 배수준비가 충분한지 확인하십시오.
3. 급수 압력과 시스템 에어 압력을 기록하십시오.

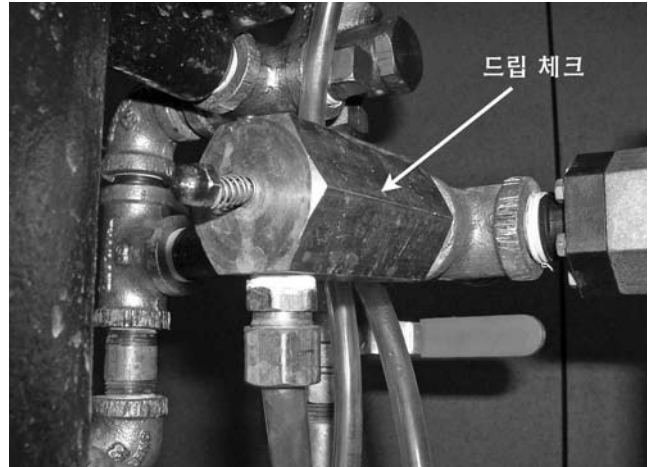

4. 중간 밸브 챔버로부터 새는 곳이 없는지 확인하십시오. 알람 라인의 드립체크에서 물 또는 에어가 새어나가서는 안 됩니다.
5. 시스템이 지역 급수 압력에 맞게 적당한 수준의 에어 압력을 가지고 있는지 확인하십시오.

⚠ 주의

- 시스템 주 배수 밸브가 우발적으로 열리지 않도록 주의하십시오. 시스템 주 배수 밸브가 열리면 밸브가 작동하여 재산상의 손해가 발생할 수 있습니다.

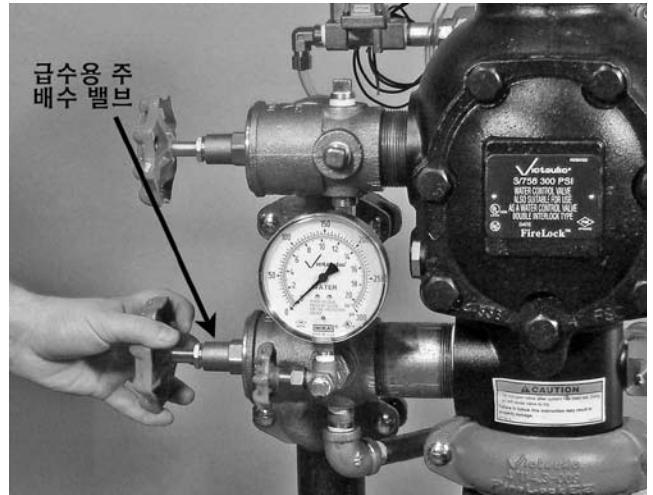

6. 급수용 주 배수 밸브를 완전히 열어 불순물을 씻어 내리십시오.
7. 급수용 주 배수 밸브가 완전히 열려있는 동안 급수 게이지를 살펴 급수 압력의 잔여 압력을 기록하십시오.

FireLock NXT™ 프리액션 밸브

SERIES 769

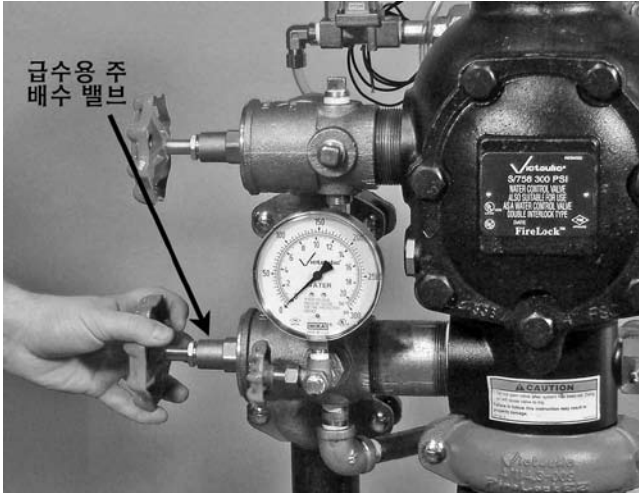

8. 급수용 주 배수 밸브를 천천히 닫으십시오.
9. 급수용 주 배수 밸브를 닫은 후의 물 압력을 기록하십시오.
10. 위에서 기록한 잔류 압력 수치와 이전의 주 배수 시험에서 기록한 잔류 압력 수치를 비교하십시오. 수치가 낮아진 경우, 적절한 급수 압력 수준까지 되돌리십시오.
11. 모든 밸브가 정상 동작 위치에 있는지 확인하십시오. (아래의 표 참조)

밸브	정상 동작 위치
다이아프램 압력 전달관 라인의 볼 밸브	열림
알람 테스트 볼 밸브	닫힘
급수용 주 조정 밸브	열림
급수용 주 배수 밸브	닫힘
시스템 주 배수 밸브	닫힘
Series 746-LPA 드라이 액셀레이터용 절연 볼 밸브 (적용 가능할 경우)	열림
Series 746-LPA 드라이 액셀레이터용 ¼-턴 볼 밸브 (적용 가능한 경우)	닫힘

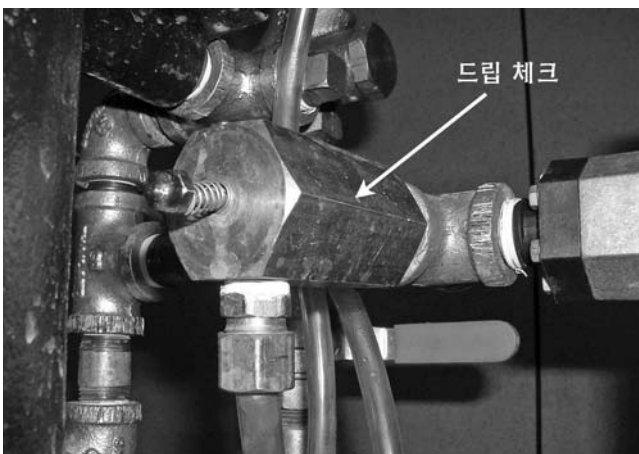

12. 중간 밸브 챔버로부터 새는 곳이 없는지 확인하십시오. 알람 라인의 드립체크에서 물 또는 에어가 새어나가서는 안 됩니다.

13. 검정권을 가진 기관, 중앙 감시반의 경보 감시자 및 그 외 지역에 있는 사람들에게 밸브가 다시 작동한다고 통보하십시오.
14. 필요시, 검정권을 가진 기관에게 시험 결과를 제공하십시오.

FireLock NXT™ 프리액션 밸브

SERIES 769

워터 플로우 알람 테스트

현 NFPA-25 코드에서 요구하는 횡수만큼 워터 플로우 알람 테스트를 이행하십시오. 지역 내 검정권을 가진 기관이 더 많은 횡수의 시험을 요구할 수도 있습니다. 지역 내의 검정권을 가진 기관에 연락하여 요구조건을 확인하십시오.

1. 검정권을 가진 기관, 중앙 감시반의 경보 감시자 및 그 외 지역에 있는 사람들에게 워터 플로우 알람 테스트가 있을 것이라고 통보하십시오.

⚠ 주의

- 시스템 주 배수 밸브가 우발적으로 열리지 않도록 주의하십시오.

시스템 주 배수 밸브가 열리면 밸브가 작동하여 재산상의 손해가 발생할 수 있습니다.

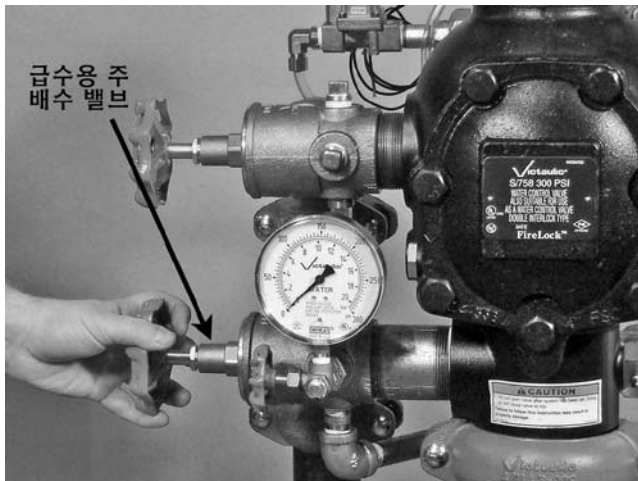

2. 급수용 주 배수 밸브를 완전히 열어 불순물을 씻어 내리십시오.

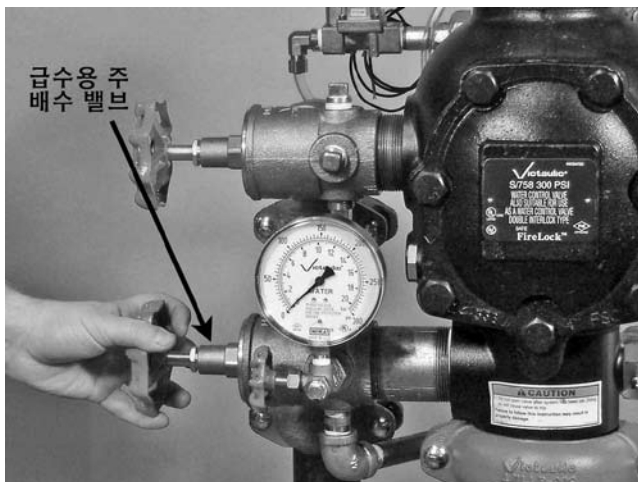

3. 급수용 주 배수 밸브를 닫으십시오.



4. 알람 테스트 볼 밸브를 여십시오. 기계적 및 전기적 경보가 발생하면, 중앙 감시반의 감시국이 경보 신호를 받게 될 것이므로 이를 확인하십시오.



5. 모든 경보가 제대로 작동하고 있는 것을 확인하고 난 후에 알람 테스트 볼 밸브를 닫으십시오.

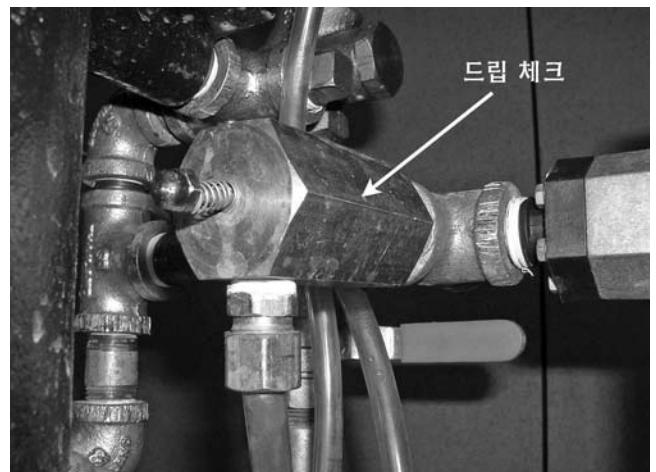

6. 드립 체크의 플런저를 밀어 넣어, 알람 라인에 압력이 없다는 것을 확인하십시오.

FireLock NXT™ 프리액션 밸브

SERIES 769

7. 모든 경보가 울림을 그치고, 알람 라인이 제대로 배수가 되며, 중앙 감시반의 경보가 제대로 다시 설정된 것을 확인하십시오.
8. 중간 밸브 챔버에서 새는 곳이 없는지 확인하십시오. 알람 라인의 드립체크에서 물 또는 에어가 새어나가서는 안 됩니다.
9. 검정권을 가진 기관, 중앙 감시반의 경보 감시자 및 그 외 지역에 있는 사람들에게 밸브가 다시 작동한다고 통보하십시오.
10. 필요시, 검정권을 가진 기관에게 시험 결과를 제공하십시오.

물 수위 및 에어량에 따른 알람 테스트

현 NFPA-25 코드에서 요구하는 횡수만큼 물 수위 및 에어량 알람 테스트를이행하십시오. 지역 내 검정권을 가진 기관이 더 많은 횡수의 시험을 요구할 수도 있습니다. 지역 내의 검정권을 가진 기관에 연락하여 요구조건을 확인하십시오.

유의사항
<ul style="list-style-type: none"> • Series 746-LPA 드라이 엑셀레이터가 설치되면, 검정권을 가진 기관에 물 수위 및 에어량 경보 시험이 진행되고 있음을 알려십시오. Series 746-LPA 드라이 엑셀레이터의 절연 볼 밸브를 닫지 않을 경우 밸브가 급기동될 수 있으며 그로 인해 오류 경보가 발생할 수 있습니다.

1. 검정권을 가진 기관, 중앙 감시반의 경보 감시자 및 그 외 지역에 있는 사람들에게 물 수위 및 에어량 알람 테스트가 있을 것이라고 통보하십시오.



2. Series 746-LPA 드라이 엑셀레이터가 설치되면, 절연 볼 밸브를 닫으십시오.

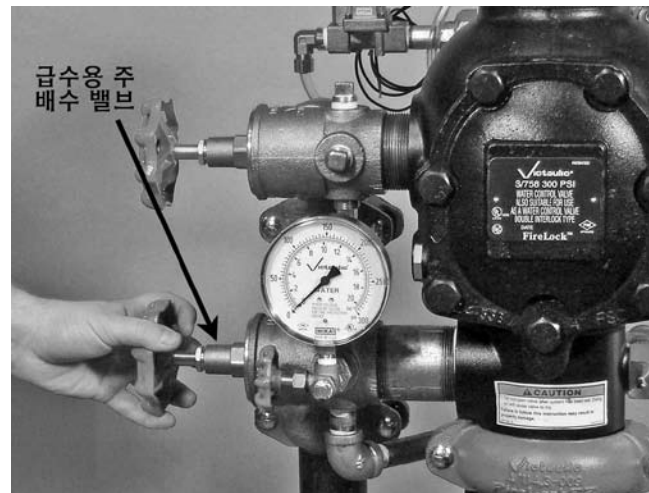

3. 급수용 주 배수 밸브를 완전히 열어 불순물을 씻어 내리십시오.

FireLock NXT™ 프리액션 밸브

SERIES 769

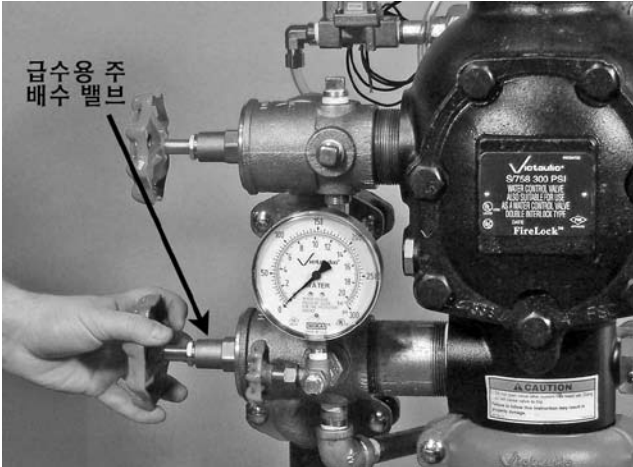

4. 급수용 주 배수 밸브를 닫으십시오.

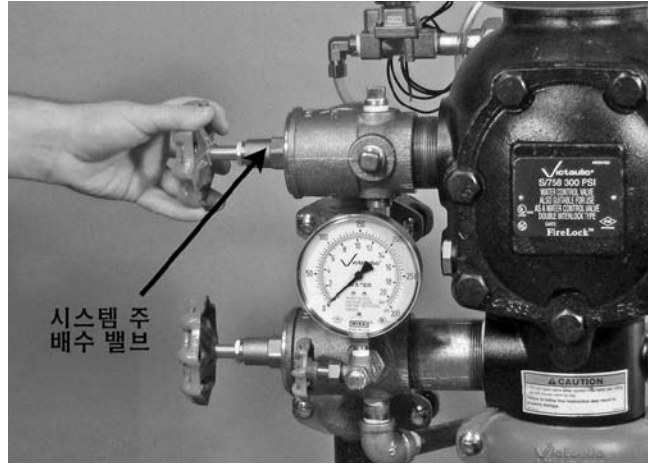

8. 시스템 주 배수 밸브를 닫으십시오.

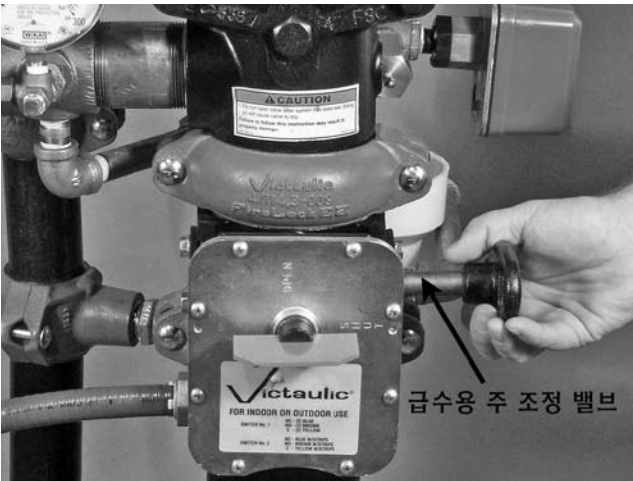

5. 급수용 주 조정 밸브를 닫으십시오.



9. Series 757 에어 공급트림 어셈블리(에어 레귤레이터 부착형)의 저속 충전 볼 밸브를 닫으십시오.

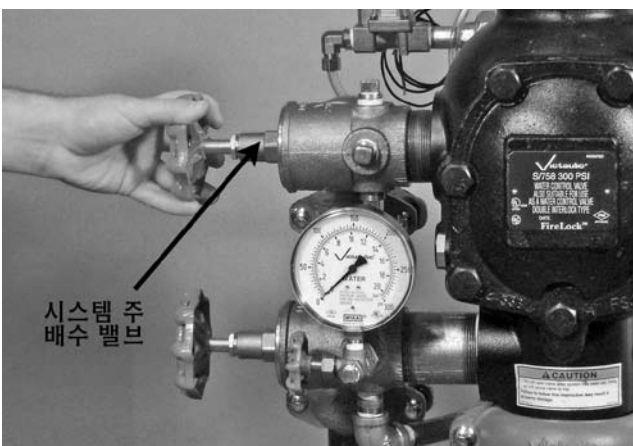

6. 시스템 주 배수 밸브를 일부분만 천천히 여십시오. 배수구에서 물이 흐르지 않는지 확인하십시오. **참고:** 배수구에서 물이 흐를 경우, 시스템의 배수준비가 제대로 되지 않은 경우일 수 있으니 "시스템 작동" 섹션에 나오는 단계들을 이행하십시오.



10. Series 757 에어 공급트림 어셈블리(에어 레귤레이터 부착형)의 급속충전 볼 밸브를 여십시오. 정상수준의 시스템 압력에 이를 때 까지 압력을 올리십시오.

7. 에어량이 적어 경보가 발생할 때의 시스템 에어 압력을 기록하십시오.

FireLock NXT™ 프리액션 밸브

SERIES 769

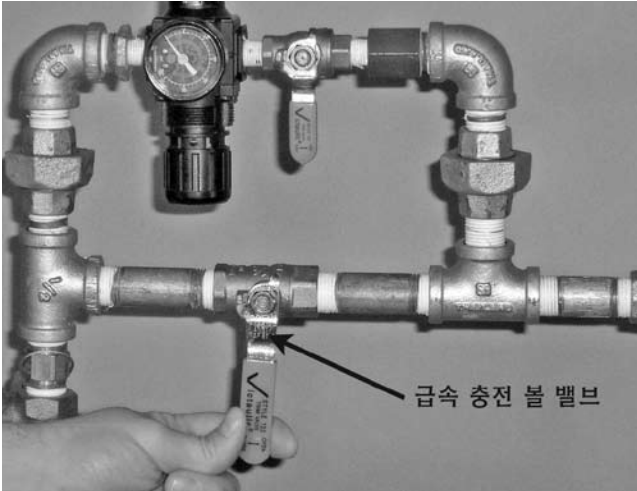

급속 충전 볼 밸브

11. 정상 수준의 시스템 에어 압력에 이르면, Series 757 에어 공급트림 어셈블리(에어 레귤레이터 부착형)의 급속 충전 볼 밸브를 닫으십시오.

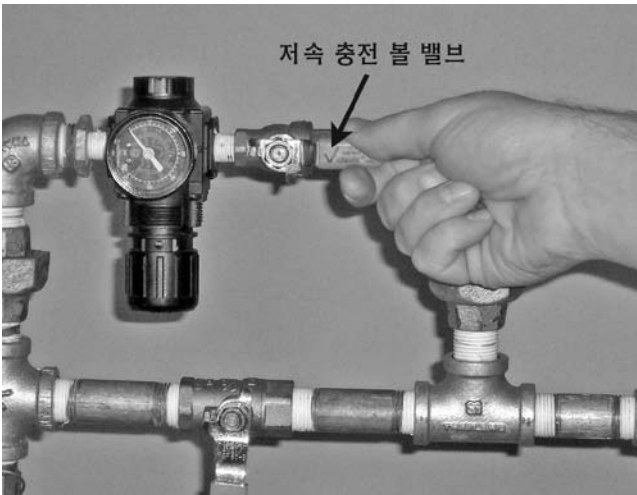

저속 충전 볼 밸브

12. Series 757 에어 공급트림 어셈블리(에어 레귤레이터 부착형)의 저속 충전 볼 밸브를 여십시오.



엑셀러레이터 절연 볼 밸브

13. Series 746-LPA 드라이 엑셀레이터가 설치되면, 절연 볼 밸브를 여십시오.

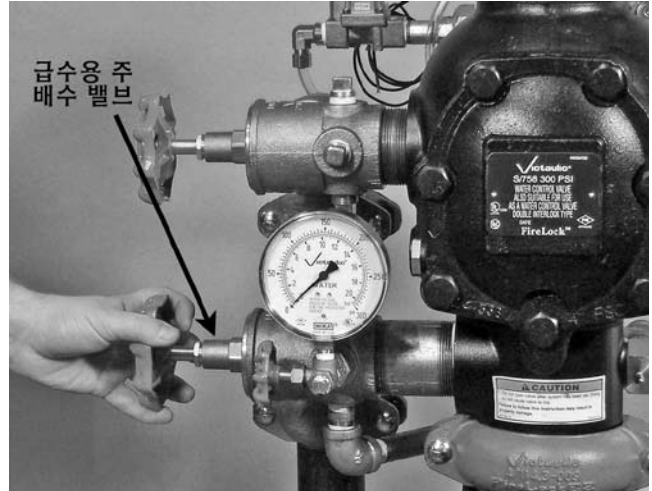

급수용 주 배수 밸브

14. 급수용 주 배수 밸브를 여십시오.

⚠ 주의

- 열려있는 시스템 밸브 모두에서 물이 흐를 수 있으니 급수용 주 조정 밸브를 열 때 미리 대책을 준비 하십시오.

이 설명서를 따르지 않을 경우 재산상의 손해가 발생할 수 있습니다.

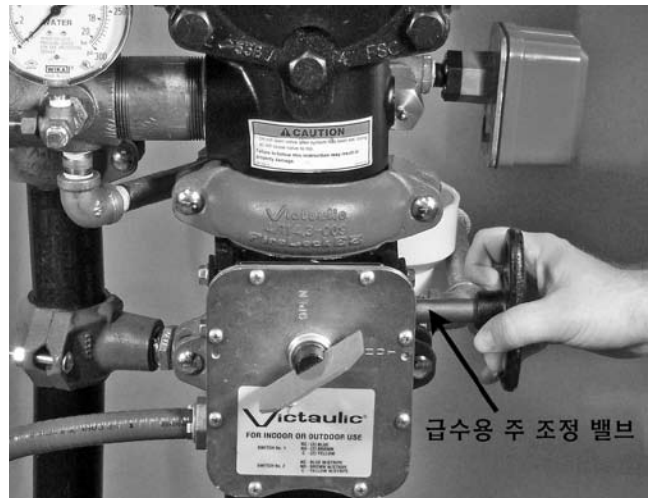

급수용 주 조정 밸브

15. 열려 있는 급수용 주 배수 밸브로부터 물이 꾸준히 흐를 때까지 급수용 주 조정 밸브를 열어 두십시오.

FireLock NXT™ 프리액션 밸브

SERIES 769

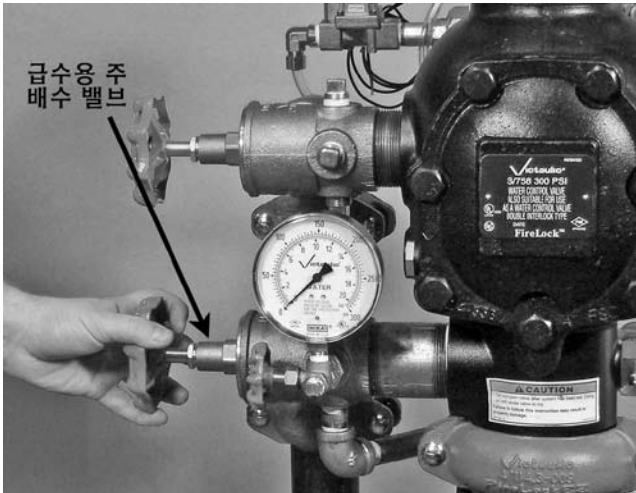

16. 물이 계속해서 꾸준히 흐르면, 급수용 주 배수 밸브를 닫으십시오.



- 17. 급수용 주 조정 밸브를 완전히 여십시오.
- 18. 모든 밸브가 정상적인 작동 위치에 있는지 확인하십시오. (아래의 표 참조)

밸브	정상 동작 위치
다이어프램 압력 전달관 라인의 볼 밸브	열림
알람 테스트 볼 밸브	닫힘
급수용 주 조정 밸브	열림
급수용 주 배수 밸브	닫힘
시스템 주 배수 밸브	닫힘
Series 746-LPA 드라이 엑셀레이터용 절연 볼 밸브 (적용가능할 경우)	열림
Series 746-LPA 드라이 엑셀레이터용 ¼-턴 벤트 볼 (적용가능할 경우)	닫힘

- 19. 검정권을 가진 기관, 중앙 감시반의 경보 감시자 및 그 외 지역에 있는 사람들에게 밸브가 다시 작동한다고 통보하십시오.
- 20. 필요시, 검정권을 가진 기관에게 시험 결과를 제공하십시오.

FireLock NXT™ 프리액션 밸브

SERIES 769

필요한 작동 (기동) 시험

부분적 작동 (기동) 시험

⚠ 경고

- 건물 소유주 또는 그 대표자는 소방 시스템을 적절한 수준의 운용 상태로 유지시킬 책임이 있습니다.
- 시스템이 제대로 작동하기 위해서, 밸브는 현 NFPA-25 요구사항 또는 검정권을 가지는 지역 기관의 요구사항 중 더 엄격한 쪽에 따라 검사를 받아야 합니다. 검사 및 테스트 요구사항에 대하여는 본 매뉴얼의 지시사항을 참조하십시오.
- 검사 횡수오염된 물 또는 부식성, 산화성 물이 공급되거나 부식성 대기가 있는 경우에는 검사횡수가 증가되어야 합니다.
- Victaulic 시스템을 설치, 분리, 조절 또는 유지보수하기 전에 배관 내의 압력을 제거하고 배수가 잘 되었는지 확인하십시오.

이 설명서를 따르지 않을 경우 시스템 고장으로 인한 사망, 심각한 신체적 부상 및 재산상의 손해가 발생할 수 있습니다.

부분적 작동 (기동) 시험은 밸브가 제대로 작동하는지 확인하기 위해 필요한 것이지만, 이 시험이 시스템 전체의 작동을 확인하는 것은 아닙니다. Victaulic은 최소 1년에 한 번 부분적 작동 (기동) 시험을 실시하도록 권장하고 있습니다. **참고:** 오염된 물 또는 부식성/ 산화성 물이 공급되거나 부식성 대기가 있는 경우에는 부분적 작동 (기동) 시험 횡수가 증가되어야 합니다. 또한, 지역 내 검정권을 가진 기관이 더 많은 횡수의 시험을 요구할 수도 있습니다. 지역 내의 검정권을 가진 기관에 연락하여 요구조건을 확인하십시오.

1. 검정권을 가진 기관, 중앙 감시반의 경보 감시자 및 그 외 지역에 있는 사람들에게 부분적 작동 (기동) 시험이 있을 것이라고 통보하십시오.
2. 급수 압력 및 시스템 에어 압력을 기록하십시오.

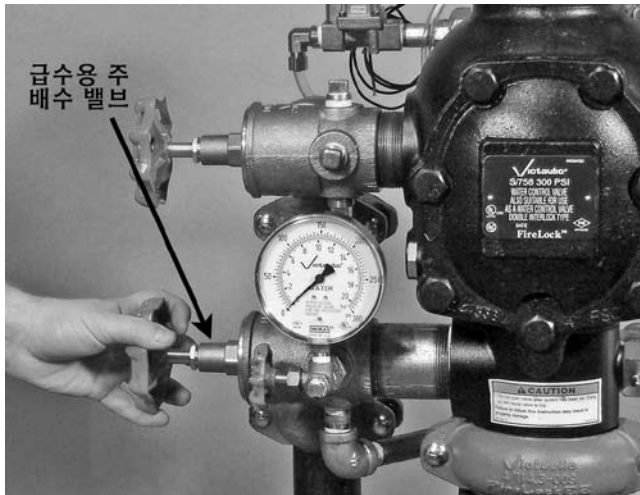

3. 급수용 주 배수 밸브를 완전히 열어 불순물을 씻어 내리십시오.

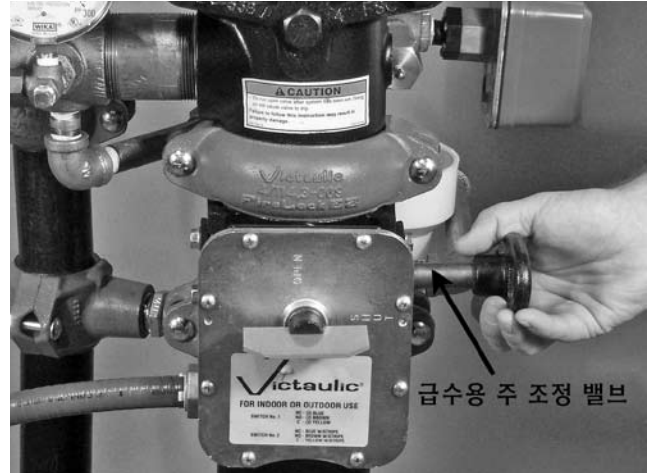

4. 급수용 주 배수 밸브를 통해 물이 더 이상 흐르지 않을 정도까지 급수용 주 조정 밸브를 닫으십시오.

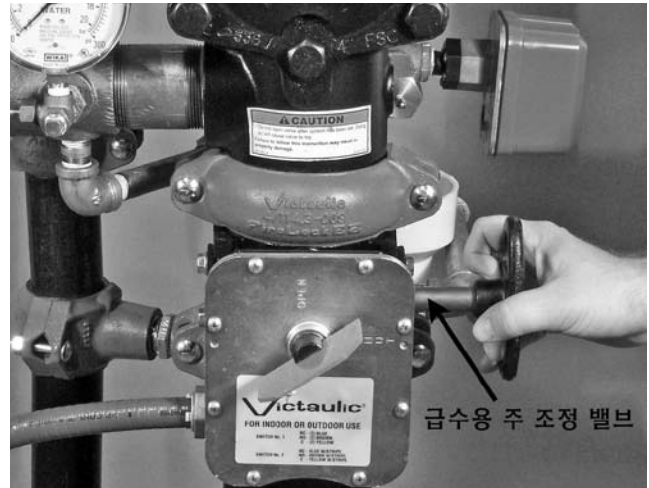

5. 급수용 주 배수 밸브를 통해 물이 적은 양이라도 흘러나올 때까지 급수용 주 조정 밸브를 천천히 여십시오.

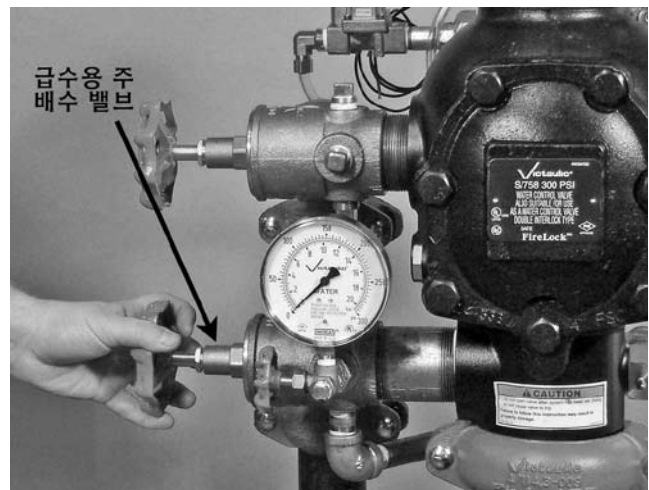

6. 급수용 주 배수 밸브를 닫으십시오.

FireLock NXT™ 프리액션 밸브

SERIES 769

7. 다음 중 하나를 선택하여 밸브를 기동시키십시오:
 - a. 솔레노이드 밸브에 전압을 가하십시오
 - b. 파일럿 라인에서 에어 압력을 완화시키십시오
 - c. 수동 기동장치를 여십시오
8. 다이어프램 압력전달관의 압력이 0으로 떨어지는지, 물이 오토 드레인을 통해 드립 컵으로 흘러가는지 확인하십시오.

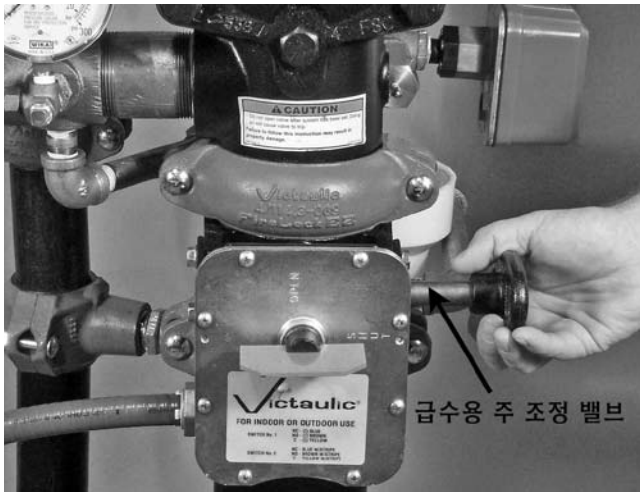

9. 급수용 주 조정 밸브를 완전히 닫으십시오.

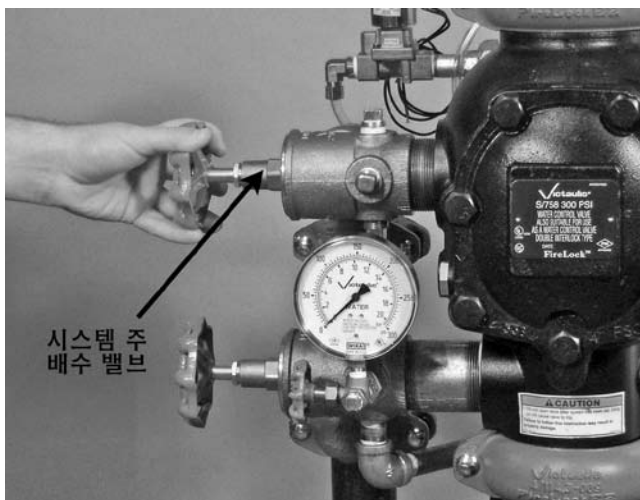

10. 원격 시스템 시험 밸브 (검사관의 테스트용) 또는 시스템 주 배수 밸브를 닫으십시오. **참고:** 시스템 주 배수 밸브는 위 사진에 나타납니다.
11. 에어의 공급을 차단하십시오.



12. 다이어프램 압력전달관의 볼 밸브를 닫으십시오.
13. “시스템 작동” 섹션의 모든 단계를 이행하십시오.

FireLock NXT™ 프리액션 밸브

SERIES 769

전체 작동 (기동) 시험

⚠ 경고

- 건물 소유주 또는 그 대표자는 소방 시스템을 적절한 수준의 운용 상태로 유지시킬 책임이 있습니다.
- 시스템이 제대로 작동하기 위해서, 밸브는 현 NFPA-25 요구사항 또는 검정권을 가지는 지역 기관의 요구사항 중 더 엄격한 쪽에 따라 검사를 받아야 합니다. 검사 및 테스트 요구사항에 대하여는 본 매뉴얼의 지시사항을 참조하십시오.
- 검사 횡수오염된 물 또는 부식성, 산화성 물이 공급되거나 부식성 대기가 있는 경우에는 검사횡수가 증가되어야 합니다.
- Victaulic 시스템을 설치, 분리, 조절 또는 유지보수하기 전에 배관 내의 압력을 제거하고 배수가 잘 되었는지 확인하십시오.

이 설명서를 따르지 않을 경우 시스템 고장으로 인한 사망, 심각한 신체적 부상 및 재산상의 손해가 발생할 수 있습니다.

Victaulic은 최소 3년에 한 번 전체 작동 (기동) 시험을 실시하도록 권장하고 있습니다. **참고:** 오염된 물 또는 부식성/ 산화성 물이 공급되거나 부식성 대기가 있는 경우에는 부분적 작동(기동) 시험 횡수가 증가되어야 합니다. 본 시험으로 스프링클러 시스템 내에 완전히 물이 흐르게 되고, 또한, 시험은 열지 않는 환경에서 진행됩니다. 지역 내 검정권을 가진 기관이 더 많은 횡수의 시험을 요구할 수도 있습니다. 지역 내의 검정권을 가진 기관에 연락하여 요구조건을 확인하십시오.

1. 검정권을 가진 기관, 중앙 감시반의 경보 감시자 및 그 외 지역에 있는 사람들에게 전체 작동 (기동) 시험이 있을 것이라고 통보하십시오.

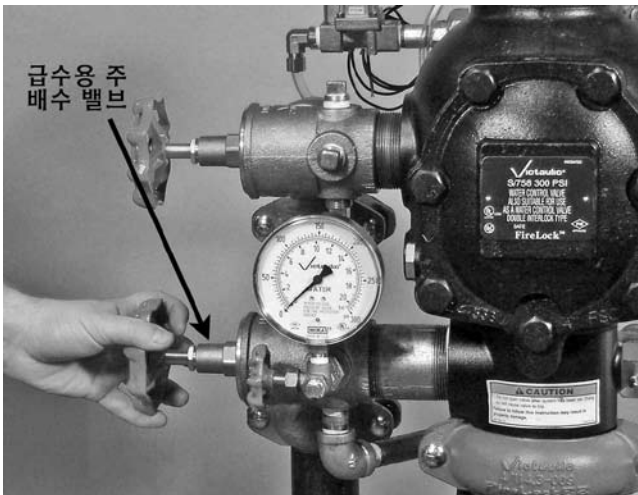

2. 급수 압력 및 시스템 에어 압력을 기록하십시오.
3. 급수용 주 배수 밸브를 완전히 열어 불순물을 씻어 내리십시오.

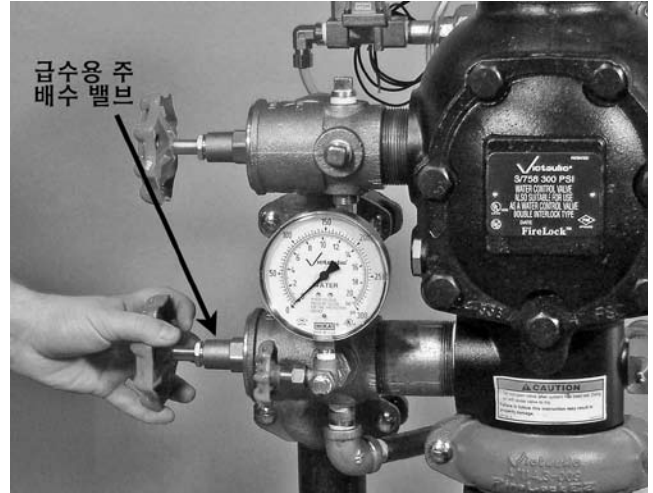

4. 급수용 주 배수 밸브를 닫으십시오.
5. 다음 중 하나를 선택하여 밸브를 기동시키십시오:
 - a. 솔레노이드 밸브에 전압을 가하십시오
 - b. 파일럿 라인에서 에어 압력을 완화시키십시오
 - c. 수동 기동장치를 여십시오
6. 다음을 기록하십시오.
 - a. 원격 시스템 시험 밸브 (검사자의 시험 접속) 를 열 때부터 프리액션 밸브가 작동할 때까지의 시간
 - b. 밸브가 작동될 때의 시스템 에어압력
 - c. 원격 시스템 시험 밸브 (검사자의 시험 접속) 를 열 때부터 물이 시험 접속된 출구로부터 흐를 때까지의 시간
 - d. 검정권을 가진 기관이 요구하는 모든 정보
7. 모든 경보가 제대로 작동되는지 확인하십시오.
8. 깨끗해 질 때까지 물이 흐르도록 두십시오.



9. 급수용 주 조정 밸브를 닫으십시오.

FireLock NXT™ 프리액션 밸브

SERIES 769



다이어프램
압력 전달관
라인 볼 밸브

- 10. 다이어프램 압력 전달관 라인의 볼 밸브를 닫으십시오.
- 11. **에어의 공급을 차단하십시오.**

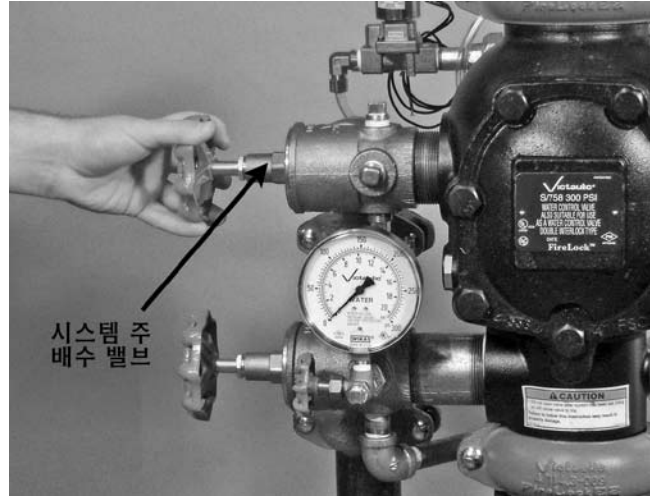

시스템 주
배수 밸브

- 14. 시스템 주 배수 밸브를 닫으십시오.
- 15. “시스템 작동” 섹션의 모든 단계를 이행하십시오.

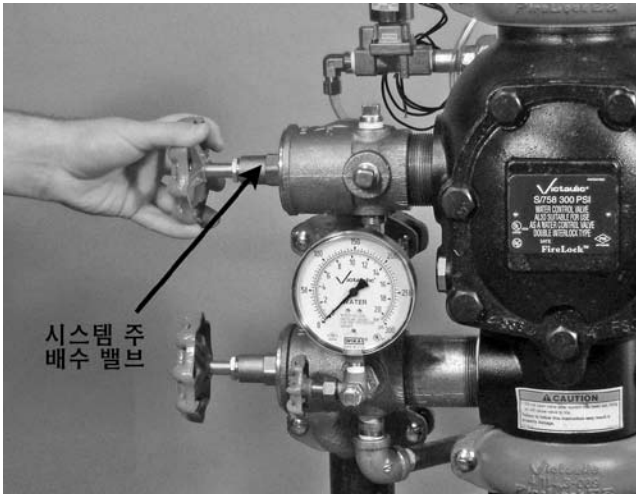

시스템 주
배수 밸브

- 12. 시스템 의 물을 배출하기 위해 시스템 주 배수 밸브를 여십시오.
- 13. 시스템 배수가 끝나면, 원격 시스템 시험 밸브 (검사자의 테스트용)를 닫으십시오.

FireLock NXT™ 프리액션 밸브

SERIES 769

필요한 내부 검사

현 NFPA-25 코드가 요구하는 횟수만큼 내부 부품을 검사하십시오. 지역 내 검정권을 가진 기관이 더 많은 횟수의 검사를 요구할 수도 있습니다. 지역 내의 검정권을 가진 기관에 연락하여 요구조건을 확인하십시오.

⚠ 경고	
	<ul style="list-style-type: none"> • 밸브로부터 덮개판을 제거하기 전에 배관내의 압력을 제거하고 배수가 되었는지 확인하십시오. <p>이 설명서를 따르지 않을 경우 심각한 신체적 부상 및 재산상의 손해가 발생할 수 있습니다.</p>

⚠ 주의	
	<ul style="list-style-type: none"> • 밸브 작동을 중단시킬 필요가 있는 작업으로 인하여 소방 기능이 정지될 수 있습니다. • 시스템을 작동 또는 시험 하기전에, 검정권을 가진 기관에 통보하십시오. • 소방관은 소방 기능 해제가 영향을 미치는 구역에 대하여 더 많은 신경을 써야 합니다. <p>이 설명서를 따르지 않으면 심각한 신체적 부상 및 재산상의 손해가 발생할 수 있습니다.</p>

1. 검정권을 가진 기관, 중앙 감시반의 경보 감시자 및 그 외 지역에 있는 사람들에게 시스템이 잠시 동작하지 않을 것이라고 통보하십시오.

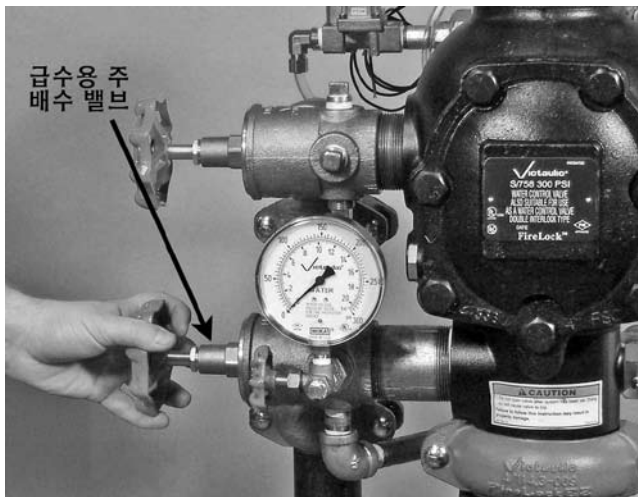

2. 급수용 주 배수 밸브를 완전히 열어 불순물을 씻어 내리십시오.

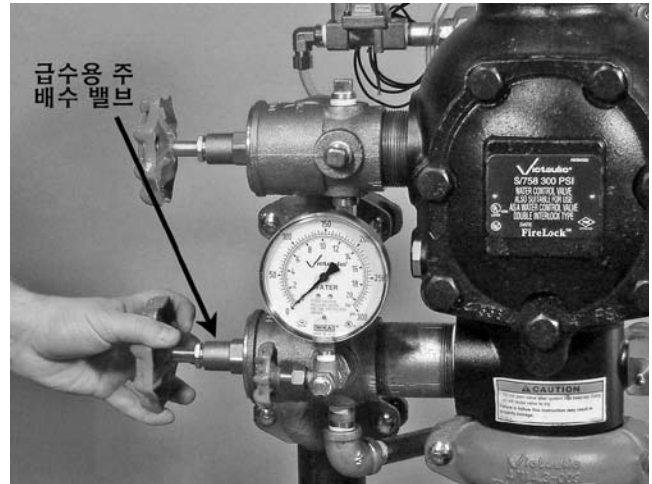

3. 급수용 주 배수 밸브를 닫으십시오.

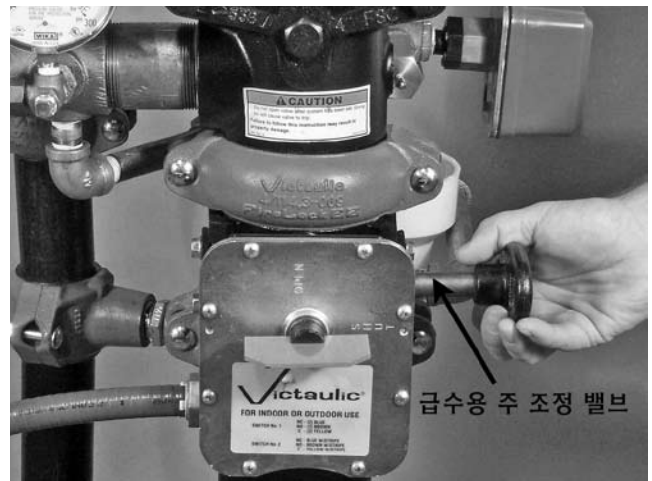

4. 시스템의 동작을 멈추기 위해 급수용 주 조정 밸브를 닫으십시오.

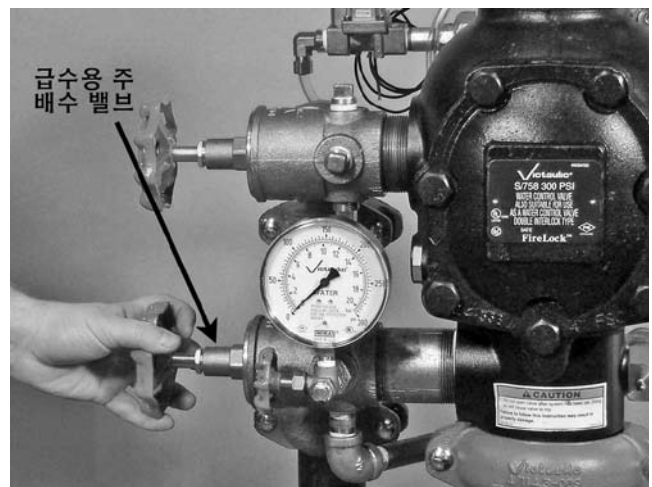

5. 급수용 주 배수 밸브를 여십시오.
6. 급수용 주 배수 밸브로부터 물이 흐르지 않는지 확인하십시오.

FireLock NXT™ 프리액션 밸브

SERIES 769



다이어프램
압력 전달관
라인 볼 밸브

7. 다이어프램 압력 전달관 라인의 볼 밸브를 닫으십시오.

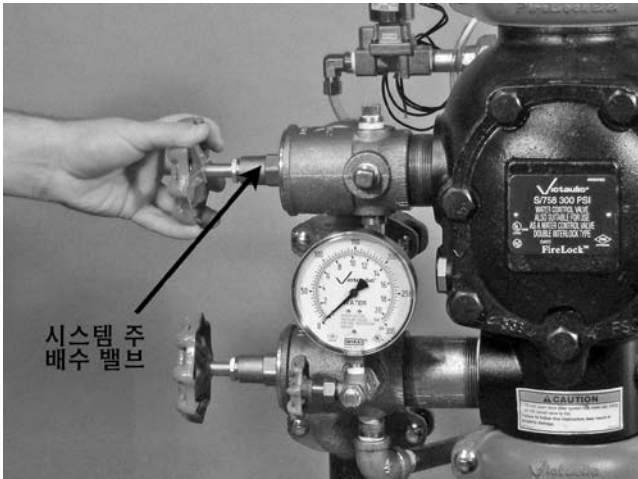

시스템 주
배수 밸브

8. 시스템 주 배수 밸브를 열어, 고여있는 물을 배출하고 시스템 에어 압력을 릴리스하십시오.

참고: 시스템이 작동하게 되면, 원격 시스템 시험 밸브 (검사자의 테스트용) 및 보조 배수 밸브를 여십시오.

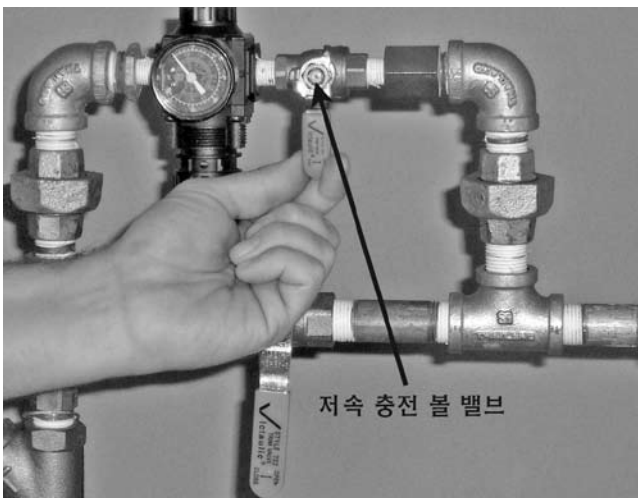

저속 충전 볼 밸브

9. Series 757 에어 공급트림 어셈블리(에어 레귤레이터 부착형)의 저속 충전 볼 밸브를 닫으십시오.

⚠ 경고



• 덮개판의 볼트를 빼기 전에 밸브의 압력이 제거되고 배수가 되었는지 확인하십시오.



밸브가 압력을 받고 있는 동안 덮개판의 볼트를 빼게 되면 덮개판이 날아가 심각한 신체적 부상 또는 재산상의 손해를 발생할 수 있습니다.

10. 수동 기동장치를 여십시오.

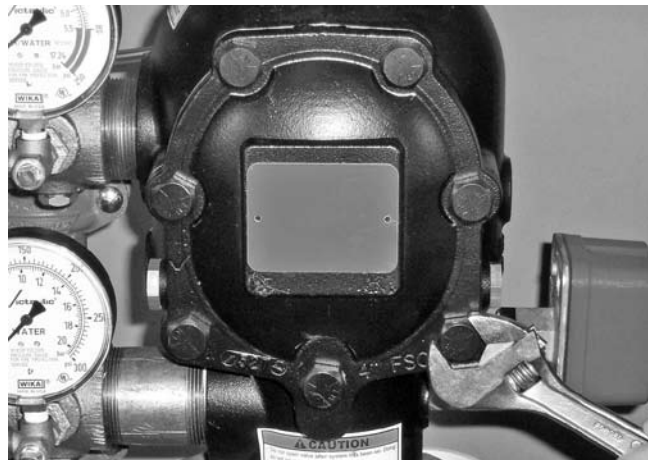

11. 시스템에서 압력이 모두 배출된 후에 덮개판의 볼트를 천천히 풀어 주십시오. 참고: 덮개판의 볼트가 모두 풀리기 전에는 덮개판의 볼트를 빼지 마십시오.

11a. 덮개판 볼트 및 덮개판, 덮개판 가스켓을 모두 빼십시오.

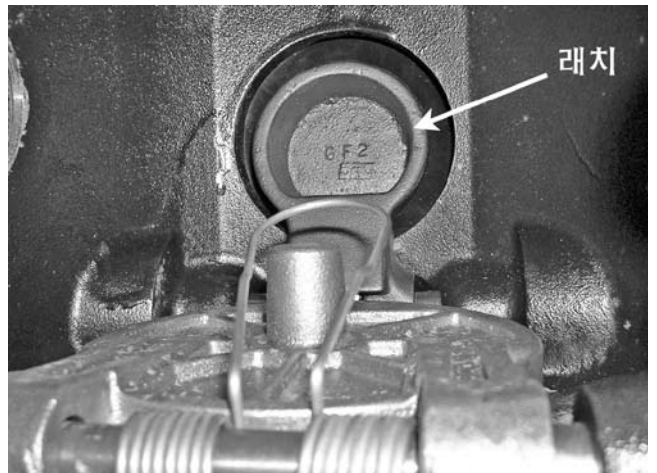

래치

12. 래치를 밀어내십시오 (다이어프램 쪽으로).

FireLock NXT™ 프리액션 밸브

SERIES 769

⚠ 주의

• 밸브 본체 시트 링 위 또는 근처에 용매제나 연마제를 사용하지 마십시오.

이 설명서를 따르지 않는 경우, 클래퍼를 밀폐하지 못하여 밸브가 비정상적으로 동작하거나 밸브가 새는 현상이 발생할 수 있습니다.



13. 밸브 본체로부터 클래퍼를 돌려서 빼십시오. 클래퍼 실과 실리테이닝 링을 검사하십시오. 오염물질, 먼지 및 무기 침전물을 씻어 내십시오. 밸브 본체의 시트 링에 연결된 구멍을 깨끗이 하십시오. **용매제 및 연마제를 쓰지 마십시오.**
14. 클래퍼를 밸브 본체로부터 돌려 빼는 동안, 다이어프램 검사를 위해 래치를 당기십시오. 다이어프램이 마모 또는 손상된 흔적이 있을 경우, Victaulic이 공급하는 새 다이어프램으로 교체하십시오. “다이어프램 어셈블리 제거 및 교체” 섹션을 참조하십시오.

15. 클래퍼가 잘 움직이는지, 손상이 없는지 검사를 하십시오. 손상되었거나 마모된 부분이 있으면 “유지보수” 섹션의 적용 가능한 지시사항에 따라 교체하십시오.
16. “뒷개판 가스켓 및 뒷개판 설치” 섹션에 따라 뒷개판을 다시 설치하십시오.
17. “시스템 작동” 섹션에 따라 시스템을 다시 작동 시키십시오.

FireLock NXT™ 프리액션 밸브

SERIES 769

유지보수

본 섹션에서는 내부 밸브 부속품들을 제거하고 교체하는 방법을 안내합니다. 제거 및 설치 과정에서 부품에 손상이 가지 않도록 주의하십시오.

⚠ 경고



- 밸브로부터 덮개판을 제거하기 전에 배관내의 압력을 제거하고 배수가 되었는지 확인하십시오.

이 설명서를 따르지 않을 경우 심각한 신체적 부상 및 재산상의 손해가 발생할 수 있습니다.

⚠ 주의



- 밸브 작동을 중단시킬 필요가 있는 작업으로 인하여 소방 기능이 정지될 수 있습니다.
 - 시스템을 작동 또는 시험 하기전에, 검정권을 가진 기관에 통보하십시오.
 - 소방관은 소방 기능 해제가 영향을 미치는 구역에 대하여 더 많은 신경을 써야 합니다.
- 이 설명서를 따르지 않으면 심각한 신체적 부상 및 재산상의 손해가 발생할 수 있습니다.

클래퍼 씰 제거 및 교체

1. "필요한 내부 검사" 섹션의 1~12단계를 이행하십시오.



2. 클래퍼 씰로부터 씰 어셈블리 볼트 및 볼트 씰을 제거하십시오.



3. 씰 리테이닝 링을 빼내십시오.

⚠ 주의

- 안쪽 구멍의 클래퍼 씰에서 씰 워셔를 빼내지 마십시오. 이 설명서를 따르지 않을 경우, 씰 워셔에 손상이 가게 되어 클래퍼가 제대로 밀폐되지 않거나 밸브에 새는 곳이 생길 수 있습니다.

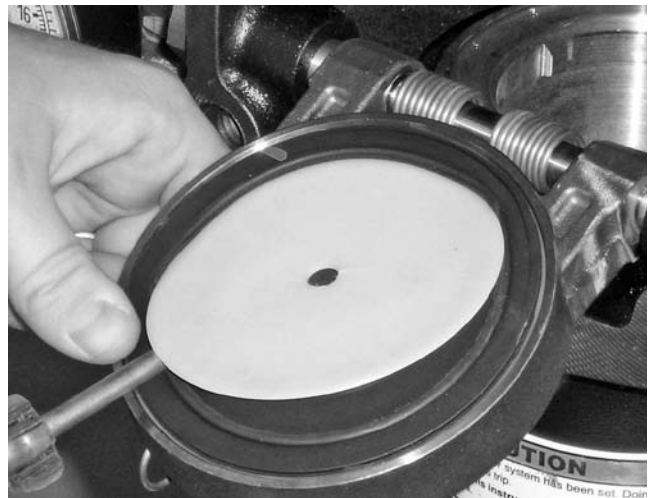

4. 위 그림에 나타나는 대로, 클래퍼 씰의 내부에서 씰 워셔의 끝부분을 들어 내십시오. 안쪽의 구멍에서 씰 워셔를 빼내지 마십시오.
5. 클래퍼 씰에서 씰 워셔를 빼내십시오. 씰 워셔 아래와 클래퍼 씰의 위에 있는 수분을 건조시키십시오.

⚠ 주의

- Victaulic이 공급한 교체 부품만을 사용하십시오. 이 설명서를 따르지 않을 경우 밸브의 비정상적 작동으로 인해 재산상의 손해가 발생할 수 있습니다.

FireLock NXT™ 프리액션 밸브

SERIES 769



6. 클래퍼 씰 및 씰 링을 클래퍼에서 빼내십시오. 클래퍼 씰을 검사하십시오. 클래퍼 씰이 찢어지거나 마모된 경우 Victaulic이 공급한 새 클래퍼 씰로 교체하십시오. 클래퍼 씰 어셈블리를 새 것으로 교체할 경우, 여기서 7단계로 바로 넘어가십시오.



9. 클래퍼에 클래퍼 씰을 조심스럽게 설치하십시오. 씰 링이 딸깍 소리를 내며 클래퍼에 완전히 들어갔는지 확인하십시오.

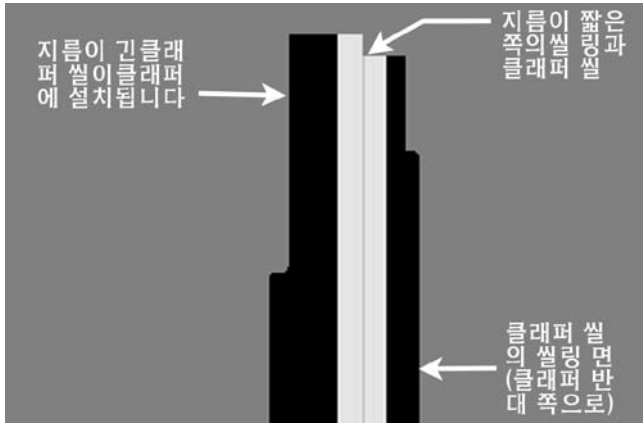

6a. 같은 클래퍼 씰 어셈블리를 이용하여, 이전 단계에서 씰 링이 클래퍼 씰에서 빼내어졌을 경우: 씰 링을 조심스럽게 클래퍼 씰의 바깥쪽 날 밑에 다시 넣으십시오. 지름이 짧은 쪽의 씰 링이 클래퍼 씰을 봉인한 표면을 향하고 있는지 확인하십시오.



10. 씰 리테이닝 링을 클래퍼 씰의 씰 위쪽에 놓으십시오. 씰 리테이닝 링과 클래퍼를 통해 씰 어셈블리 볼트 및 볼트 씰을 끼우십시오.

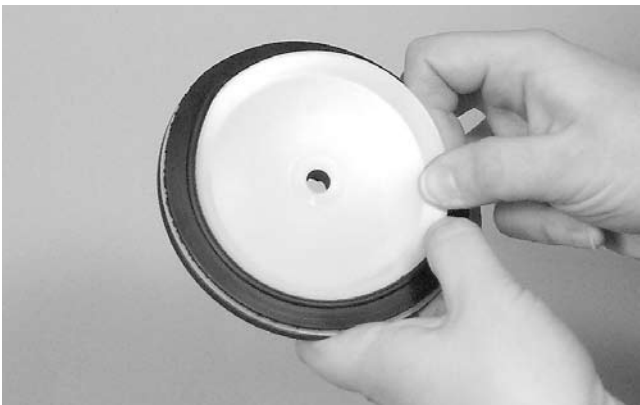

7. 가스켓의 실링 바로 밑의 씰 위치를 조심스럽게 넣으십시오.
8. 클래퍼에서 오염물질, 먼지, 무기 침전물을 제거하십시오.

FireLock NXT™ 프리액션 밸브

SERIES 769



11. 제대로 붙여졌는지 확인하기 위해 아래의 표에 나타난 토크 값에 맞게 씌 어셈블리 볼트 및 볼트 씌를 죄어 주십시오.

필요한 씌 어셈블리 볼트 / 볼트 씌 토크

규격		토크
표시 규격 인치	실제 외경 인치 mm	inch-lbs N·m
1½	1.900	40
	48.3	5
2	2.375	40
	60.3	5
2½	2.875	90
	73.0	10
76.1 mm	3.000	90
	76.1	10
3	3.500	90
	88.9	10
4	4.500	110
	114.3	12
165.1 mm	6.500	160
	165.1	18
6	6.625	160
	168.3	18
8	8.625	160
	219.1	18

12. “덮개판 가스켓 및 덮개판 설치” 섹션에 따라 덮개판을 교체하십시오.

13. “시스템 작동” 섹션에 따라 시스템을 다시 작동 시키십시오.

클래퍼 어셈블리 제거 및 교체

1. “필요한 내부 검사” 섹션의 1~12단계를 이행하십시오.

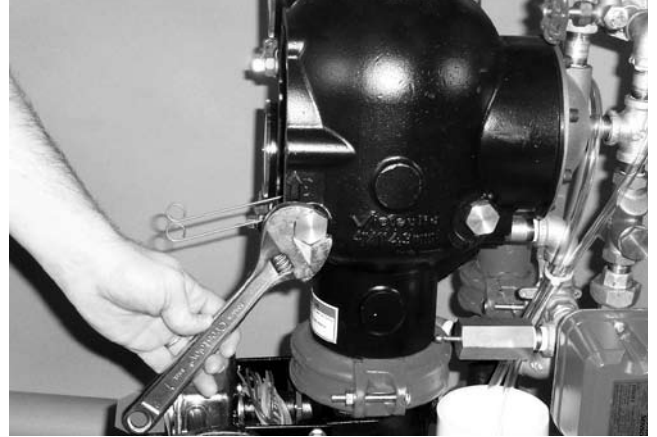

2. 밸브 본체로부터 클래퍼 샤프트 부싱을 제거하십시오.

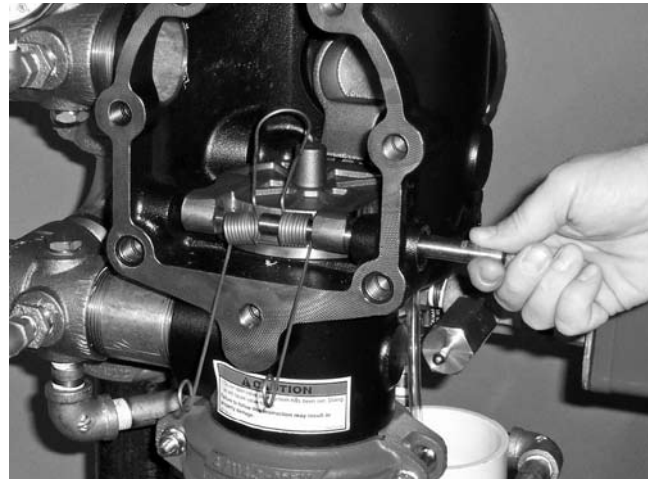

3. 클래퍼 샤프트를 제거하십시오. **참고:** 샤프트가 제거되면, 클래퍼 스프링이 제 위치에서 떨어져 나오게 됩니다. 다시 설치할 때를 대비해서 클래퍼 스프링을 잘 보관하십시오.



4. 밸브 본체로부터 클래퍼를 제거하십시오.

FireLock NXT™ 프리액션 밸브

SERIES 769



5. 새 클래퍼 어셈블리를 밸브 본체의 시트 링에 놓으십시오. 클래퍼 암의 구멍이 밸브 본체의 구멍과 맞게 정렬되었는지 확인하십시오.

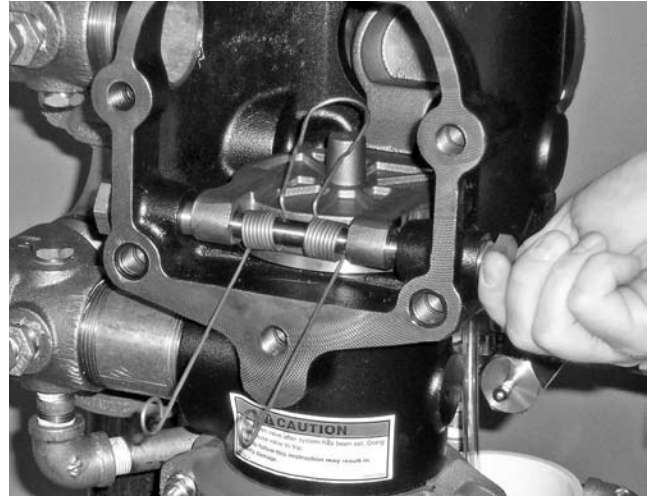

9. 클래퍼 샤프트 부상에 나사 밀봉제를 바르십시오. 밸브 본체에 클래퍼 샤프트 부상을 손으로 꼭 죄어 끼우십시오.

10. 밸브 본체와 금속 마찰이 일어날 때까지 클래퍼 샤프트 부상을 꼭 죄십시오.

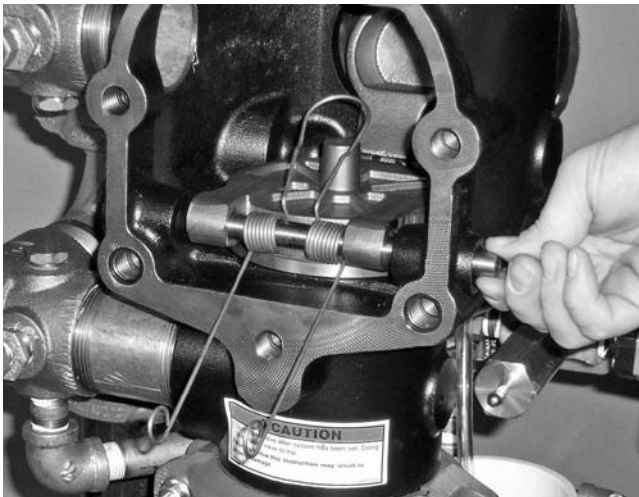

6. 클래퍼 샤프트를 밸브 본체 중간 지점까지 넣으십시오.

7. 클래퍼 스프링을 클래퍼 샤프트에 설치하십시오. 위 사진에 나타나는 대로, 클래퍼 스프링의 고리가 클래퍼 쪽으로 향하고 있는지 확인하십시오.

8. 클래퍼 암과 밸브 본체를 통해 클래퍼 샤프트를 끼워넣으십시오.



11. 클래퍼가 잘 움직이는지 체크하십시오.

12. “뒷개판 가스켓 및 뒷개판 설치” 섹션에 따라 뒷개판을 교체하십시오.

13. “시스템 작동” 섹션에 따라 시스템을 다시 작동 시키십시오.

FireLock NXT™ 프리액션 밸브

SERIES 769

덮개판 가스켓 및 덮개판 설치

⚠ 주의

• Victaulic이 공급한 교체 부품만을 사용하십시오.
이 설명서를 따르지 않을 경우 밸브의 비정상적 작동으로 인해 재산상의 손해가 발생할 수 있습니다.

1. 덮개판 가스켓의 상태가 양호한지 확인하십시오. 가스켓이 찢어지거나 마모된 경우, Victaulic이 공급한 새 가스켓으로 교체하십시오.

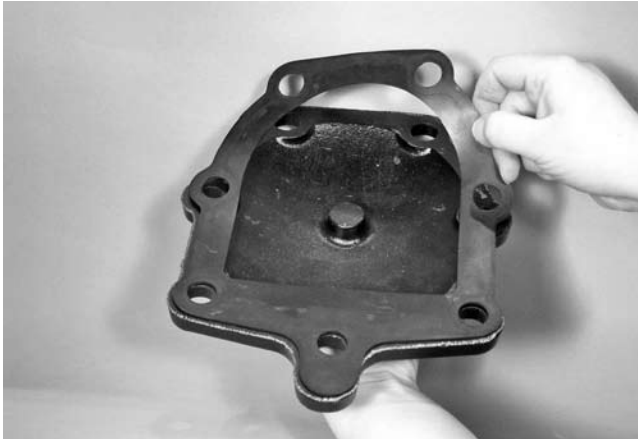

2. 덮개판 가스켓의 구멍과 덮개판의 구멍이 서로 맞게 정렬하십시오.



3. 구멍을 쉽게 맞추기 위해 덮개판과 덮개판 가스켓을 통해 덮개판 볼트 한 개를 끼우십시오.

⚠ 주의

• 덮개판 볼트를 지나치게 꽉 죄지 마십시오.
이 설명서를 따르지 않을 경우 덮개판 가스켓에 손상이 가해되어 밸브에 새는 곳이 생길 수 있습니다.

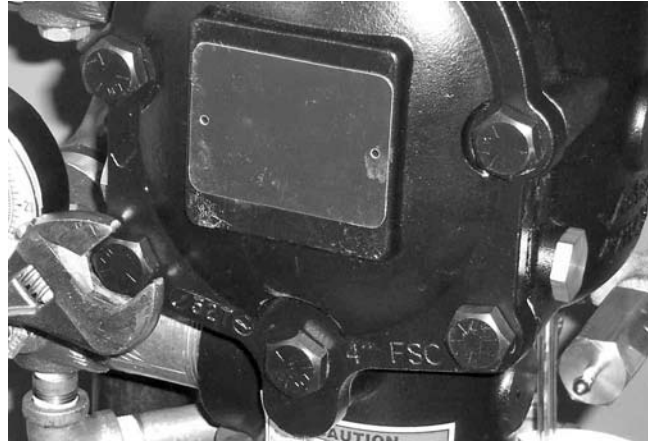

4. 덮개판/ 덮개판 가스켓을 밸브에 맞춰 끼우십시오. 클래퍼 스프링 암이 원래 설치된 위치로 돌아갔는지 확인하십시오. 덮개판 및 밸브 본체에 덮개판 볼트를 꽉 죄십시오.
5. 덮개판 볼트를 수평으로 가로지르는 패턴으로 회전시키십시오. 필요한 토크 값은 아래 표에 있는 “필요한 덮개판 볼트 토크”를 참조하십시오. 덮개판 볼트를 지나치게 꽉 죄지 마십시오.

필요한 덮개판 볼트 토크

규격		토크
표시 규격 인치	실제 외경 인치 mm	ft-lbs N·m
1½	1.900 48.3	30 41
2	2.375 60.3	30 41
2½	2.875 73.0	60 81
76.1 mm	3.000 76.1	60 81
3	3.500 88.9	60 81
4	4.500 114.3	100 136
165.1 mm	6.500 165.1	115 156
6	6.625 168.3	115 156
8	8.625 219.1	100 136

6. “시스템 작동” 섹션에 따라 시스템을 다시 작동시키십시오.

FireLock NXT™ 프리액션 밸브

SERIES 769

다이어프램 어셈블리 제거 및 교체

1. “필요한 내부 검사” 섹션의 1~11단계에 따라 시스템을 작동을 멈추십시오.
2. 밸브주위 트림구성을 다이어프램 덮개에 연결하고 있는 결합부에서 해체하십시오. 자세한 내용은 관련된 밸브주위 트림구성 도면을 참조하십시오.



3. 다이어프램 덮개로부터 캡 스크류를 빼고 밸브에서 다이어프램 덮개 및 내장부품을 당겨 빼십시오.

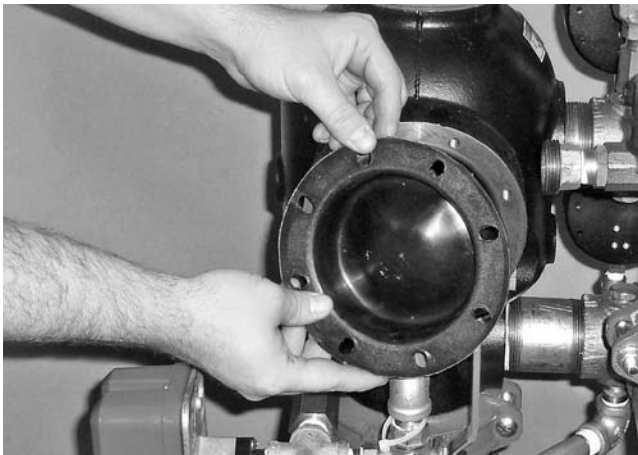

4. 밸브 본체로부터 다이어프램을 빼내십시오.



5. 밸브 본체 뒷면을 깨끗이 하여 다이어프램을 제대로 설치하는데 방해가 될 수 있는 파편을 제거하십시오.



- 5a. 다이어프램 덮개 안쪽을 깨끗이 하여 이물질을 제거하십시오.

⚠ 주의

- 새 다이어프램을 밸브 본체에 설치할 때 상당한 주의를 다하십시오.

이 설명서를 따르지 않는 경우 다이어프램에 손상이 가게 되어, 밸브가 비정상적으로 작동하거나 밸브에 새는 곳이 있을 수 있습니다.

6. 다이어프램을 Victaulic이 공급한 새 다이어프램으로 교체하십시오. 다이어프램의 구멍과 밸브 본체의 구멍을 잘 맞추십시오. 설치 도중 다이어프램에 손상이 가지 않도록 주의하십시오.

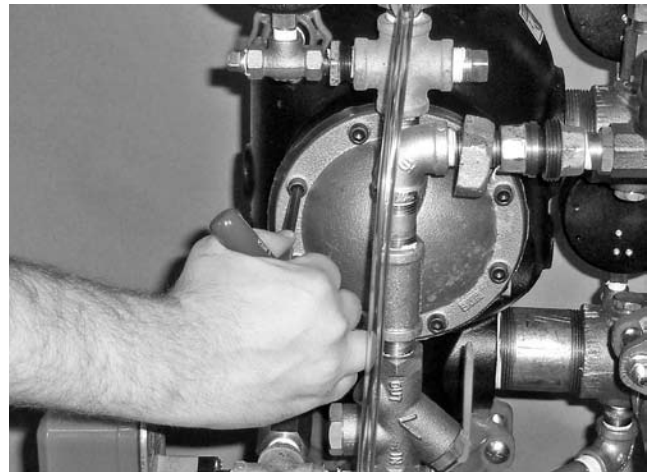

7. 다이어프램 덮개의 구멍과 다이어프램/ 밸브 본체의 구멍을 잘 맞추십시오. 다이어프램 덮개 및 밸브 본체의 캡 스크류를 모두 꼭 죄십시오.
8. 2단계에서 풀어두었던 결합부의 밸브주위 트림구성을 다시 조립하십시오. 자세한 내용은 관련된 밸브주위 트림구성 도면을 참조하십시오. 시스템을 다시 작동하기 전에, 다이어프램 덮개를 열기 위해 풀어두었던 결합부가 다시 잘 죄여졌는지 확인하십시오.
9. “시스템 작동” 섹션에 따라 시스템을 다시 작동시키십시오.

FireLock NXT™ 프리액션 밸브

SERIES 769

SERIES 776 로우 프레스어 액추에이터용 스트레이너 스크린 교체

1. “필요한 내부 검사” 섹션의 1~11단계에 따라 시스템을 작동
을 멈추십시오.
2. Series 776 로우 프레스어 액추에이터를 밸브주위 트림에서 해
체하십시오. 자세한 내용은 관련 밸브주위 트림구성 도면을 참
조하십시오.



3. 위 사진에 나타나는 대로, Series 776 로우 프레스어 액추에이
터에서 스트레이너 어셈블리를 제거하십시오. 스트레이너 스
크린만 버리십시오.

⚠ 주의

- 스트레이너 스크린을 재 사용하지 마십시오. 스트레이너
스크린을 빼 낸 후, 사용한 스트레이너 스크린을 Victaulic
이 제공한 새 스트레이너 스크린으로 교체하십시오.

이 설명서를 따르지 않을 경우 밸브의 비정상적 작동으로 인
해 재산상의 손해가 발생할 수 있습니다.

4. Victaulic이 공급한 새 스트레이너 스크린만 사용하십시오. 스
트레이너 스크린을 스트레이너 어셈블리 안에 끼워 넣으십시
오.
5. 스트레이너 어셈블리를 Series 776 로우 프레스어 액추에이터에
설치하십시오. O-링 씬에 손상이 가지 않도록 조심 하십시오.
6. Series 776 로우 프레스어 액추에이터를 내부에 다시 설치하십
시오. 자세한 내용은 관련 밸브주위 트림구성 도면을 참조하
십시오.
7. “시스템 작동” 섹션에 따라 시스템을 다시 작동시키십시오.

FireLock NXT™ 프리액션 밸브

SERIES 769

문제해결 - SERIES 776 로우 프레셔 액츄에이터

문제점	원인	해결책
Series 776 로우 프레셔 액츄에이터의 오토 벤트 슬리브가 위로 당겨지면, 스크류가 '위를 향한' 위치에서 벗어나게 됩니다.	Series 776 로우 프레셔 액츄에이터 가 충분한 에어를 받지 못하고 있습니다.	Series 776 로우 프레셔 액츄에이터에 들어가는 에어 압력을 증가시키십시오.
	Series 776 로우 프레셔 액츄에이터의 씰이 뜯어져 있습니다.	위의 처치에도 해결되지 않을 시에는 Victaulic에 연락하시기 바랍니다.
Series 776 로우 프레셔 액츄에이터를 통해 물이 새고 있습니다.	Series 776 로우 프레셔 액츄에이터의 에어 실이 설정되지 않았습니다.	Series 776 로우 프레셔 액츄에이터의 벤트 씰이 제 위치에 있는지, 에어실이 압력을 받고 있는지 확인하십시오.
	Series 776 로우 프레셔 액츄에이터 의 스트레이너가 막혀있습니다.	Series 776 로우 프레셔 액츄에이터의 스트레이너를 교체하십시오. 41페이지의 지시사항을 참조하십시오.
	Series 776 로우 프레셔 액츄에이터의 다이어프램이 갈라져 있습니다.	위의 처치에도 Series 776을 통해 물이 새 경우 Victaulic에 연락하시기 바랍니다.
Series 776 로우 프레셔 액츄에이터를 통해 물이 흐르지 않습니다.	다이어프램 압력 전달관 라인의 스트레이너가 막혀있습니다.	다이어프램 압력 전달관 라인의 스트레이너를 분해하여 깨끗이 하십시오. 자세한 내용은 관련 밸브주위 트림구성 도면을 참조하십시오.

문제해결 - SERIES 753-E 솔레노이드 밸브

문제점	원인	해결책
Series 753-E 솔레노이드 밸브를 통해 물이 흐르지 않습니다.	다이어프램 압력 전달관 라인의 스트레이너가 막혀있습니다.	다이어프램 압력 전달관 라인의 스트레이너를 분해하여 깨끗이 하십시오. 자세한 내용은 관련 밸브주위 트림구성 도면을 참조하십시오.
Series 776 로우 프레셔 액츄에이터가 열려있지 않습니다.	솔레노이드로 전력이 공급되지 않습니다.	전기 접속 상태를 체크하여 솔레노이드로 전력이 공급되고 있는지 확인하십시오.

문제해결 - SERIES 746-LPA 드라이 액셀레이터

문제점	원인	해결책
스프링클러가 작동하지 않는 상황에서 밸브가 작동합니다.	Series 746-LPA 드라이 액셀레이터의 하단 입구측 쪽 챔버에서 에어 압력의 유실이 있습니다.	하단 챔버의 씰에서 에어 유실이 있는지 확인 하십시오. 에어가 새고 있을 경우 새는 것을 막기 위해 조절 너트를 시계반대방향으로 돌려 주십시오.
		시스템 및 내부에 새는 곳이 있는지 확인하십시오. Series 757 에어 공급트림 어셈블리(에어 레귤레이터 부착형)가 제대로 작동되고 있는지 확인하십시오.
Series 746-LPA 드라이 액셀레이터가 시스템 에어압력의 5-psi/34-kPa 수준의 압력 강하 범위 내에서 작동하지 않습니다.	Series 746-LPA 드라이 액셀레이터의 상단 에어실에서 에어 압력의 유실이 있습니다.	새는 곳을 확인하기 위해 Series 746-LPA 드라이 액셀레이터 주위의 모든 연결부분에 비눗물을 바르십시오. 새는 곳을 수리한 후 다시 테스트 하십시오.
	시스템의 에어 감소율이 지나치게 느립니다.	원격 시스템 시험 밸브 (검사자의 테스트용)에 아무런 제한장치가 없음을 확인하십시오. 위의 처치에도 문제가 해결되지 않으면 Victaulic에 연락하시기 바랍니다.
Series 746-LPA 드라이 액셀레이터가 사용가능한 적절한 상태로 설정되지 않았습니다. (압력이 들어오면 상단 게이지에 압력이 표시되지 않고,버튼이 튀어나옵니다.)	Series 746-LPA 드라이 액셀레이터 가 거꾸로 설치되었습니다.	Series 746-LPA 드라이 액셀레이터를 내부로부터 제거하고 벤트 씰 "버튼" 이 아래를 향하도록 돌려 놓습니다. (Series 776 로우 프레셔 액츄에이터쪽으로).

FireLock NXT™ 프리액션 밸브

SERIES 769

문제해결 - 시스템

문제점	원인	해결책
스프링클러가 작동하지 않는 상황에서 밸브가 작동합니다.	시스템 또는 시스템 내부에 에어 압력 유실이 있습니다.	시스템 또는 그 내부에 새는 곳이 있는지 확인하십시오. Series 757 에어 공급트림 어셈블리 (에어 레귤레이터 부착형)가 제대로 작동하고 있는지 확인하십시오. 에어 슈퍼비저리 스위치를 설치하는 것을 고려하십시오.
	에어 컴프레셔의 압력 스위치가 너무 낮게 설정되어 있거나 컴프레셔가 제대로 작동하지 않습니다.	에어 컴프레셔 압력 스위치의 "ON" 설정을 높이고 에어 컴프레셔가 제대로 작동하는지 확인하십시오.
알람 라인에 있는 드립 체크에서 물이 새고 있습니다.	물이 클래퍼 씰을 지나 밸브의 중간 챔버로 들어가고 있습니다.	클래퍼 씰과 밸브 본체 시트 링에 손상이 있거나 이물질이 들어갔는지 확인하십시오.
	클래퍼 씰 아래에 물이 있습니다.	씰 아래에 더 이상 물이 없는지 클래퍼 씰을 검사하십시오. 물이 있는 경우, 씰을 빼내어 교체하십시오. 35페이지의 지시사항을 참조하십시오.
알람 라인의 드립 체크에서 에어가 새고 있습니다.	에어가 클래퍼 씰을 지나 밸브의 중간 챔버로 들어가고 있습니다.	클래퍼 씰과 밸브 본체 시트 링에 손상이 있거나 이물질이 들어갔는지 확인하십시오.
	클래퍼 씰 아래에 물이 있습니다.	씰 아래에 더 이상 물이 없는지 클래퍼 씰을 검사하십시오. 물이 있는 경우, 씰을 빼내어 교체하십시오. 35페이지의 지시사항을 참조하십시오.
클래퍼의 래치가 닫히지 않습니다.	다이어프램에 수압이 전혀 없습니다.	다이어프램 압력 전달관 라인의 수압을 확인하십시오. 다이어프램 압력 전달관라인의 흐름 제한 장치가 깨끗한지 확인하십시오.
	자동 배수 (오토 드레인)가 설정되어 있지 않습니다.	오토 드레인 슬리브의 자동 배수(오토 드레인)를 위로 당겨 설정하십시오.
물이 다이어프램 어셈블리에서 새고 있습니다.	다이어프램이 손상되었습니다.	Victaulic에 연락하시기 바랍니다.
에어가 다이어프램 어셈블리에서 새고 있습니다.	다이어프램이 손상되었습니다.	Victaulic에 연락하시기 바랍니다.

FireLock NXT™ 프리액션 밸브

SERIES 769

비 연동식, 공압식 릴리스 SERIES 776 로우 프레셔 액츄에이터

비 연동식, 유압/전기식 릴리스 SERIES 776 로우 프레셔 액츄에이터 및 SERIES 753-E 솔레노이드 밸브

싱글 연동식, 공압식 릴리스 SERIES 776 로우 프레셔 액츄에이터

싱글 연동식, 전기식 릴리스 SERIES 753-E 솔레노이드 밸브

더블 연동식, 전기식 (전기-공압식/전기식) 방출 SERIES 753-E 솔레노이드 밸브

미국 및 전세계 본사

P.O. Box 31
Easton, PA 18044-0031 USA

4901 Kesslersville Road
Easton, PA 18040 USA

1-800-PICK-VIC (1-800-742-5842)
1-610-559-3300
1-610-250-8817 (팩스)
pickvic@victaulic.com

www.victaulic.com

캐나다

905-884-7444
905-884-9774 (팩스)
viccanada@victaulic.com

유럽

32-9-381-15-00
32-9-380-44-38 (팩스)
viceuro@victaulic.be

영국

44 (0) 1438741100
44 (0) 1438313883 (팩스)
viceuro@victaulic.be

중남미

1-610-559-3300
1-610-559-3608 (팩스)
vical@victaulic.com

아시아 태평양 지역

86-21-54253300
86-21-54253671 (팩스)
vicap@victaulic.com

중동

971-4-883-88-70
971-4-883-88-60 (팩스)



WCAS-6YNQW8